



Twen 180 DS Plus

Mode d'emploi
Bedienungsanleitung
Manual de instrucciones

GENERAL CONTENTS

MODE D'EMPLOI / FRANCAIS	1
BEDIENUNGSANLEITUNG / DEUTSCH	21
MANUAL DE INSTRUCCIONES / ESPANOL	41
SPELLING CHECK	63

FOR USA ONLY

NOTE: This equipment has been tested and found to comply with the limits for a Class B digital device, pursuant to Part 15 of the FCC Rules. These limits are designed to provide reasonable protection against harmful interference in a residential installation. This equipment generates, use and can radiate radio frequency energy and, if not installed and used in accordance with the instructions, may cause harmful interference to radio communications. However, there is no guarantee that interference will not occur in a particular installation. If this equipment does cause harmful interference to radio or television reception, which can be determined by turning the equipment off and on, the user is encouraged to try to correct the interference by one or more of the following measures:

- Reorient or relocate the receiving antenna.
- Increase the separation between the equipment and receiver.
- Connect the equipment into an outlet on a circuit different from that to which the receiver is connected.
- Consult the dealer or an experienced radio/TV technician for help.

FCC WARNING:

- Changes or modifications not expressly approved by the party responsible for compliance could void the user's authority to operate the equipment.
- Use a shielded interface cable.

Introduction

Votre nouvelle machine à écrire électronique augmente votre efficacité de frappe grâce à la technologie la plus avancée. Ce mode d'emploi décrit les fonctions de votre machine à écrire, ses commandes et procédures de fonctionnement ainsi que la méthode de remplacement des accessoires. Lisez attentivement ce mode d'emploi pour pouvoir utiliser efficacement votre nouvelle machine à écrire électronique.

Table des matières

Règles pour un fonctionnement sûr	1
Noms et fonctions des commandes	2
Opérations de base	2
Remplacement des accessoires	3
Fonctions des touches	4
Fonctions spéciales	6
Correction de mot	6
Correction sur LCD	6
Paragraphe en retrait	7
Retour automatique de chariot	7
Trait d'union et espaces requis	7
Tiret de syllabe	7
Verrouillage des majuscules	8
Clavier II (caractères spéciaux)	8
Recouvrement	8
Indice/exposant	8
Fonctions de mémoire	9
Création d'un fichier texte	9
Modification d'un fichier texte	11
Création d'un fichier phrase	12
Insertion d'un fichier phrase dans un fichier texte	13
Réglage de longueur de page pour un fichier texte	13
Code d'arrêt	14
Recherche	14
Opérations par bloc (Copie/Déplacement/Effacement)	15
Rappel d'un fichier texte	16
Rappel d'un fichier phrase	16
Rappel de chaîne	17
Fichier format	17
Effacement d'un fichier	18
Liste des fichiers en mémoire	18
Dépassement de capacité de mémoire	19
Effacement total de la mémoire	19
Fournitures	20
Nettoyage	20
Réparation	20

Règles pour un fonctionnement sûr

- 1) S'assurer d'utiliser le bon voltage tel qu'indiqué sur la plaque signalétique à l'arrière de la machine à écrire.
- 2) Votre machine à écrire contient des mécanismes hautement sophistiqués. Ne jamais essayer de la réparer soi-même. Pour toute réparation, s'adresser au service après-vente le plus proche.
- 3) Ne jamais insérer d'objets métalliques tel qu'un tournevis, un trombone, une lime à ongles ou autre dans la machine à écrire. Ceci risque d'endommager la machine à écrire et/ou de provoquer une électrocution.
- 4) Mettre la machine à écrire hors tension à la fin de la frappe. Ne jamais la laisser sous tension si elle n'est pas utilisée.
- 5) Essuyer la machine à écrire de la poussière en utilisant un chiffon sec. Ne jamais utiliser d'eau ou de dissolvant tel que l'alcool ou autre pour nettoyer la machine à écrire.
- 6) Assurez-vous que la sortie se trouve très de l'installation.

Noms et fonctions des commandes

Pièces de fonctionnement

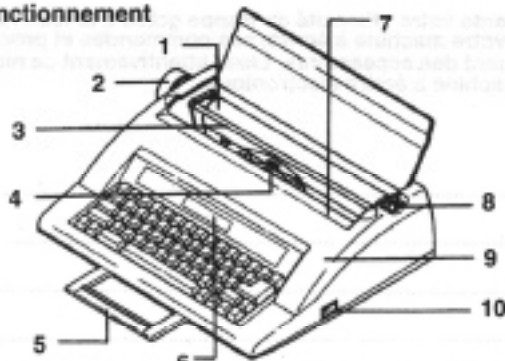

- | | |
|--|---|
| <p>1. Rouleau d'entraînement
Entraîne le papier dans et hors de la machine à écrire.</p> <p>2. Bouton du rouleau
Sert à tourner le rouleau d'entraînement.</p> <p>3. Garde-papier
Maintient le papier contre le rouleau d'entraînement.</p> <p>4. Chariot
Imprime les caractères et se déplace en frappant.</p> <p>5. Poignet de transport
Utilisée pour transporter la machine à écrire.</p> | <p>6. LCD (Affichage à cristaux liquides)
Affiche les caractères tapés.</p> <p>7. Echelle de marge
Fournit une indication numérique.</p> <p>8. Bouton de libération du papier
Libère le papier pour pouvoir l'aligner correctement.</p> <p>9. Couvercle supérieur
Le retirer pour remplacer les accessoires.</p> <p>10. Interrupteur d'alimentation
Met la machine sous et hors tension.</p> |
|--|---|

Mécanisme du chariot

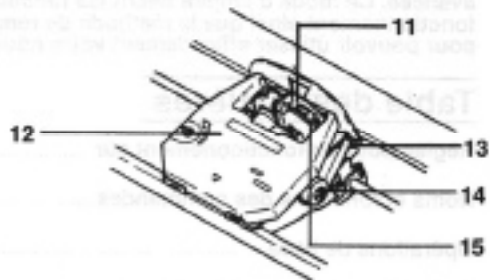

- | |
|--|
| <p>11. Roue d'impression
C'est l'élément contenant les caractères pour l'impression.</p> <p>12. Cassette ruban</p> <p>13. Guide de bande de correction
Sert à guider la bande de correction.</p> <p>14. Bande de correction</p> <p>15. Ensemble levier de roue d'impression/libération
Utilisé pour remplacer la roue d'impression.</p> |
|--|

Opérations de base

Réglage de la machine à écrire

Placer la machine à écrire sur une surface plate. Soulever la cache du clavier et le retirer.
Avant d'utiliser la machine à écrire, s'assurer d'avoir retiré tous les éléments d'emballage tel qu'indiqué dans les instructions de déballage (Voir l'illustration 2).



Ouvrir le couvercle du compartiment à cordon à l'arrière de la machine à écrire et retirer le cordon d'alimentation. Placer le cordon d'alimentation dans l'une des encoches du compartiment à cordon et refermer le couvercle. Brancher le cordon d'alimentation dans une prise appropriée.

Mise sous tension de la machine à écrire



Soulever le support de papier vers le haut. Appuyer sur l'interrupteur d'alimentation situé à droite de la machine à écrire. S'assurer que la roue d'impression, la cassette ruban et la bande de correction sont correctement installés.



La machine à écrire émet un bip sonore et la DEL d'alimentation verte s'allume sur le clavier. La roue d'impression tourne et le chariot se déplace vers la droite et s'arrête sur la position programmée.

Insertion du papier

Insérer une feuille de papier entre le rouleau d'entraînement et le support de papier.



Tourner le bouton du rouleau d'entraînement pour faire avancer le papier. Lorsque le bord de la feuille devient visible sous le rouleau d'entraînement, soulever le garde-papier. Continuer de faire avancer le papier jusqu'à ce qu'il soit entre le rouleau d'entraînement et le garde-papier.



Pousser le bouton de libération du papier vers l'arrière de la machine à écrire pour libérer la feuille. Régler la position du papier et l'aligner. Retourner le garde-papier à sa position d'origine et le bouton de libération du papier à la position avant.

Remplacement des accessoires

Cassette ruban



Retirer le couvercle supérieur.
Lors de l'installation d'un nouveau ruban, enrouler toute la partie colorée du début du ruban.
Insérer les deux projections à l'arrière de la cassette ruban dans les deux fentes du support de la cassette ruban.

Presse-papier Roue d'impression

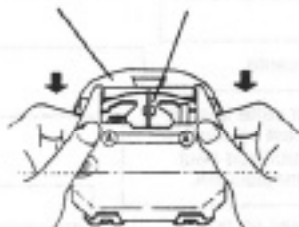

Baisser doucement la partie avant de la cassette de façon à placer le ruban entre le support de carte et la roue d'impression.
Appuyer sur les endroits marqués d'un "A" jusqu'à ce que la cassette ruban s'encliquète en place.

Tourner le bouton à gauche de la cassette ruban pour tendre le ruban.
Refermer le couvercle supérieur.

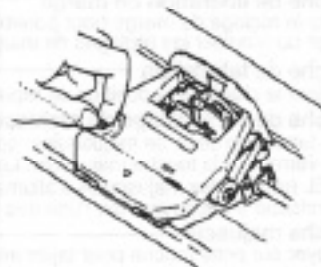

Bande de correction



Retirer le couvercle supérieur et la cassette ruban.
Déballer la bande de correction et tenir les deux bobines dans les deux mains. Insérer la bande de correction derrière le guide de la bande de correction et la roue d'impression tel qu'indiqué dans le diagramme.
S'assurer que le côté alimenté de la bande de correction fait face au support de carte.

AXe de prise AXe d'alimentation



Monter la bobine supportant l'épaisseur de la bande de correction dans l'axe du côté droit. Monter la bobine de gauche (avec le bouton) dans l'axe de gauche.

Presse-papier



Tourner la bobine de gauche vers la gauche et enbobiner la partie colorée de la bande. S'assurer que la bande de correction passe derrière les deux guides de bande gauche et droit.
Réinstaller la cassette ruban et refermer le couvercle supérieur.

Roue d'impression

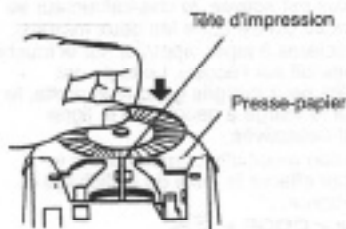

Retirer le couvercle supérieur et la cassette ruban. Tenir précautionneusement le bord de la roue d'impression et le descendre doucement entre le support de carte et la tête d'impression.

S'assurer que les faces de caractères pointent dans la direction du rouleau d'entraînement.



Lever de roue d'impression/libération

Pousser le levier de l'ensemble de roue d'impression/libération jusqu'à ce qu'il s'encliquète en place, bloquant ainsi la roue d'impression.

Réinstaller la cassette ruban et fermer le couvercle supérieur.

Si la roue d'impression émet un bruit inhabituel, ou si un mauvais caractère est imprimé, réinstaller la roue d'impression.

- Après avoir placé la roue d'impression et mis l'appareil sous tension, appuyer sur CODE+W. La roue d'impression tourne et s'arrête sur la position par défaut.

Fonctions des touches

Touche de libération de marge

Libère le réglage de marge pour pouvoir taper au delà de la marge ou modifier les réglages de marge.

Touche de tabulation

Déplace le chariot à la position de tabulation suivante.

Touche de verrouillage de majuscules

Pour taper une série de majuscules, appuyer sur cette touche pour verrouiller la touche majuscule. Lorsqu'elle est verrouillée, la DEL (rouge) des majuscules s'allume. Le verrouillage peut être relâché en appuyant sur l'une des touches majuscules.

Touche majuscule

Appuyer sur cette touche pour taper en majuscules ou pour taper le caractère marqué en haut de la touche.

Touches de réglage de marge à gauche/droite

Règle une nouvelle marge. Après avoir déplacé le chariot sur la position souhaitée pour la nouvelle marge, appuyer sur la touche de marge à gauche (←) ou à droite (→). Maintenir appuyée la touche CODE et appuyer sur la touche de marge à droite (→) pour régler la marge à droite. Lorsqu'une nouvelle marge est réglée, la machine à écrire émet un bip.

- Lors du réglage de nouvelles marges, l'affichage doit être effacé. De même, les nouvelles marges ne peuvent être réglées lorsque les fonctions de centrage automatique ou de tabulation décimale sont activées. Les marges de gauche et de droite doivent être espacées d'au moins un pouce.
- Lorsque la machine à écrire est mise sous tension, la fonction de marge automatique est réglée.

	Marge de gauche	Marge de droit
Pas de 10 (Pica)	10	75
Pas de 12 (Elite)	12	90
Pas de 15 (Micro)	15	113

Barre d'espacement

Appuyer une fois sur cette touche pour déplacer le chariot d'un espace. Maintenir appuyée la barre d'espacement pour déplacer continuellement le chariot.

Touche CODE

Appuyer alternativement sur cette touche et une autre pour utiliser une fonction spéciale.

Touche de réglage de tabulation/annulation

Cette touche est utilisée pour régler et annuler les tabulations. Déplacer le chariot sur la position souhaitée pour le réglage de tabulation puis appuyer sur la touche de réglage de tabulation. La machine à écrire émet un bip pour indiquer que la tabulation a été réglée. Il est possible de régler jusqu'à 16 positions de tabulations.

Pour annuler une tabulation, déplacer le chariot sur la tabulation à annuler et appuyer sur la touche CODE + TAB SET(T+)/CLEAR(T-). La machine à écrire émet alors un bip pour indiquer que la tabulation a été annulée.

<Il est possible de l'utiliser en appuyant sur la touche CODE avec d'autres touches.>

Ejection de papier <CODE + [Q]>

Cette fonction permet d'éjecter automatiquement le papier.

Demi espacement arrière <CODE + [←]>

Pour déplacer le chariot d'un demi espace vers la gauche, maintenir la touche CODE appuyée et appuyer sur la touche (HALF BACK). Cette fonction ne peut être utilisée qu'en mode NP.

Espacement de ligne <CODE + [2]>

Cette fonction permet de régler l'espacement de ligne. Appuyer sur CODE + 2, "INTERL 1 1.5 2" apparaît sur l'affichage. Pour changer l'espacement de ligne, maintenir appuyée la touche CODE et appuyer de nouveau sur "2". Chaque fois que la touche "2" est appuyée, l'espacement de ligne change. Lorsqu'un réglage change, le nouveau réglage clignote. Lorsque la touche CODE est relâchée, le réglage actuel devient l'espacement de ligne et la machine à écrire sort du mode de réglage d'espacement.

Pas de frappe <CODE + [3]>

Cette fonction règle le pas de frappe en concordance avec la roue d'impression. Appuyer sur CODE + 3. "PAS 10 12 15" apparaît sur l'affichage. Chaque fois que la touche "3" est appuyée, le pas de frappe change. Lorsque le réglage change, le nouveau réglage commence à clignoter.

Lorsque la touche CODE est relâchée, le réglage actuel devient le pas de frappe et la machine à écrire sort du mode de réglage de pas de frappe.

Cette machine à écrire est équipée d'une pile de sauvegarde de mémoire permettant de garder les réglages d'espacement de ligne et de pas de frappe pendant environ cinq ans avec l'appareil hors tension.

Frappe en caractère gras <CODE + [6]>

Cette fonction permet d'imprimer les caractères gras. Cette fonction est utile pour les titres ou pour mettre en évidence des informations importantes. Appuyer sur CODE + 6. Le repère "▼" apparaît au dessus du mot "GRAS" sur l'affichage, indiquant que la fonction de frappe en caractère gras est réglée. Pour libérer cette fonction, appuyer de nouveau sur CODE + 6. Le repère "▼" au dessus du mot "GRAS" disparaît de l'affichage.

Soulignement entier automatique <CODE + [4]>

Cette fonction permet de souligner tous les caractères (y compris les espaces) tapés. Appuyer sur CODE + 4. Le repère "▼" apparaît au dessus du symbole "X X". Pour libérer cette fonction, appuyer de nouveau sur CODE + 4. Le repère "▼" au dessus du symbole "X X" disparaît de l'affichage.

Soulignement de ligne automatique <CODE + [5]>

Cette fonction souligne chaque mot tapé. Appuyer sur CODE + 4. Le repère "▼" apparaît au dessus du symbole "X X". Pour libérer cette fonction, appuyer de nouveau sur CODE + 5. Le repère "▼" au dessus du symbole "X X" disparaît de l'affichage.

Centrage automatique <CODE + [C]>

Cette fonction permet de centrer la frappe entre les marges de gauche et de droite. Tout en maintenant appuyée la touche CODE, appuyer sur la touche avec l'étiquette "CENT" sur le côté. Lorsque cette fonction est activée, le chariot/ curseur se déplace automatiquement au centre entre les deux marges. Après avoir entré les caractères à taper, appuyer sur la touche retour. (Le texte entré apparaît sur l'écran). Le texte est imprimé au centre entre les deux marges gauche et droite, le chariot/ curseur revient sur la marge à gauche de la ligne suivante et la fonction est désactivée.

- Pour annuler cette fonction avant d'imprimer, utiliser la touche de correction pour effacer le texte de l'affichage et appuyer sur la touche Retour.

marge à droite justifiée <CODE + [R]>

Il est possible d'imprimer un texte de manière à aligner le bord droit du texte avec la marge à droite. Appuyer sur CODE + R. "ALIGN. MARGE DROITE" apparaît sur l'affichage et le chariot/ curseur se déplace sur la marge à droite. Entrer le texte et appuyer sur la touche retour. (Le texte entré apparaît sur l'affichage). Le texte est imprimé en étant aligné avec la marge à droite, le chariot/ curseur revient sur la marge à gauche de la ligne suivante, puis la fonction est libérée.

- Pour annuler cette fonction avant d'imprimer, utiliser la touche de correction pour effacer le texte de l'affichage et appuyer sur la touche Retour.

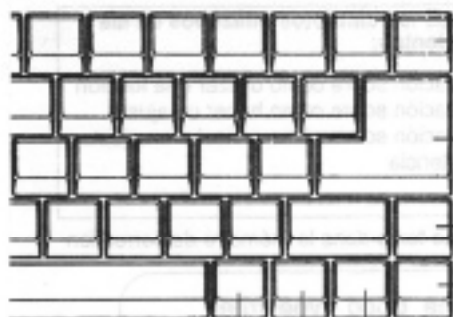

Touche de correction

Efface les caractères. Pour effacer un caractère, appuyer sur la touche de correction; le chariot revient d'un espace en arrière et le caractère est effacé. Si la touche de correction est maintenue appuyée, les caractères de la même ligne sont effacés jusqu'à ce que la touche soit relâchée.

(Mémoire de correction de ligne entière)

- Pour effacer des caractères en dehors de la mémoire de correction, déplacer le chariot d'un espace à droite du caractère à effacer. Appuyer sur la touche de correction puis sur la touche correspondant au caractère à effacer.

Touche de relocalisation

Cette touche ramène le chariot/ curseur à droite du dernier caractère tapé.

Tabulation décimale <CODE + TAB (-4) >

Cette fonction permet d'aligner les colonnes de nombres comprenant un point décimal de façon à avoir tous les points à la même position dans la colonne.

Régler une tabulation à la position du point décimal de chaque colonne. Retourner le chariot/ curseur sur la marge à gauche. Appuyer sur CODE+TAB (-4). La machine à écrire entre en mode de tabulation décimale et le repère "▼" apparaît au dessus de "DEC" sur l'affichage. Appuyer sur la touche TAB (-4). Le chariot/ curseur se déplace à la position de tabulation suivante. Entrer le texte. (Le texte entré apparaît sur l'affichage). Si la touche retour est appuyée, le texte est imprimé et le chariot/ curseur revient à la position de marge à gauche.

Si la touche TAB est appuyée, le texte est imprimé et le chariot/ curseur se déplace sur la position de tabulation décimale suivante.

Pour libérer cette fonction, appuyer de nouveau sur CODE+TAB (-4). Le repère "▼" au dessus de "DEC" disparaît de l'affichage.

Réglage de ruban

Cette fonction est utilisée pour indiquer à la machine à écrire le ruban utilisé dans la cassette ruban, un ruban multi-barres ou un ruban correcteur. Pour sélectionner le ruban multi-barres, maintenir la touche CODE appuyée et appuyer sur la touche à gauche de la touche majuscule droite.

Pour sélectionner le ruban correcteur, maintenir la touche CODE appuyée et appuyer sur la deuxième touche à gauche de la touche majuscule droite.

Réglage de roue <CODE + W >

Après avoir changé la roue d'impression, appuyer sur la touche CODE et sur la touche W en même temps.

Contrôle d'impression

Le contrôle d'impression permet de contrôler la force de frappe de la tête d'impression pour correspondre le mieux au type de la roue d'impression, du ruban ou du papier ou au nombre de copies carbone en cours d'impression. Détermine expérimentalement la meilleure valeur pour chaque situation, en choisissant l'un des réglages suivants.

- **LOW (Faible):** Appuyer sur la touche I tout en maintenant la touche CODE appuyée. Un bip est émis et la force de frappe est réglée sur faible.
- **MEDIUM (Moyen):** Appuyer sur la touche I tout en maintenant la touche CODE appuyée. Deux bips sont émis et la force de frappe est réglée moyenne.
- **HIGH (Élevé):** Appuyer sur la touche I tout en maintenant la touche CODE appuyée. Trois bips sont émis et la force de frappe est réglée forte.

Chaque fois que la touche est appuyée, le réglage change dans l'ordre suivant: (Faible, Moyen, Élevé, Faible...) LOW, MEDIUM, HIGH, LOW...

Touche d'espace arrière

Appuyer une fois sur la touche d'espace arrière pour déplacer le chariot d'un espace. Maintenir appuyée cette touche pour déplacer continuellement le chariot vers la gauche.

Touche Express

Appuyer sur cette touche pour déplacer le chariot sur la marge à gauche sans changement de ligne. (L'affichage doit être effacé). Sur l'affichage, le curseur se déplace d'un espace vers la droite. Si cette touche est maintenue appuyée, l'opération est répétée continuellement.

Touche retour

Appuyer sur cette touche pour changer de ligne et déplacer le chariot sur la marge de gauche. La mémoire de correction est alors annulée.

Touche index

Permet d'avancer le papier sans déplacer le chariot. Le papier est avancé d'une demi-ligne (1/12") vers le haut chaque fois que cette touche est appuyée. Si cette touche est maintenue appuyée, le papier continue d'avancer. La mémoire de correction est alors annulée.

Touche index inversée

Recule le papier sans déplacer le chariot. Le papier recule d'une demi-ligne (1/12") vers le bas chaque fois que cette touche est appuyée. Si cette touche est maintenue appuyée, le papier continue de reculer. La mémoire de correction est alors annulée.

Touche MODE

Cette touche sert à changer le mode de la machine à écrire. (La machine à écrire peut être dans l'un des quatre modes). Lorsque la touche MODE est appuyée, les modes changent et le repère "DOWNTRIANGLE" apparaît sur l'affichage au dessus du mode en utilisation.

(Mode IN)

Lorsque la machine à écrire est mise sous tension, elle est en mode d'impression normale (NP).

(Mode ML)

Dans ce mode, les lignes ou le texte sont imprimés un à la fois. Les caractères entrés apparaissent sur l'affichage. Ce mode permet de corriger les caractères entrés sur l'écran avant de les imprimer sur le papier. Les caractères sur l'affichage sont imprimés lorsque la touche Retour ou TAB est appuyée.

(Mode DROITE)

Ce mode aligne automatiquement les mots entre les marges gauche et droite lorsqu'ils sont imprimés. Lorsque les caractères sont entrés, ils apparaissent sur l'affichage où ils peuvent être corrigés avant de les imprimer sur le papier.

Lorsqu'un mot dépassant la marge à droite est entré, tout le texte précédent ce mot est automatiquement imprimé entre les marges gauche et droite avec les espaces entre les mots réglés pour que le texte soit bien inséré entre les marges. Le mot dépassant la marge reste sur l'écran et devient le premier mot de la ligne suivante.

- Lorsque la touche Retour ou la touche TAB est appuyée lors de la frappe d'une ligne, le texte est immédiatement imprimé sans réglage effectué pour les espaces entre les mots.

(Mode ENTR)

Dans ce mode, le texte est enregistré dans la mémoire de la machine à écrire. Pour plus de détails, se reporter à la section dans "Fonctions de mémoire".

Fonctions spéciales

Correction de mot

● Cette machine à écrire est équipée d'une mémoire de correction d'une ligne. Le texte dans la mémoire de correction peut être effacé mot par mot.

- 1) En utilisant la touche d'espacement arrière ou la barre d'espacement, déplacer le chariot à la dernière lettre du mot à effacer.
- 2) Tout en maintenant appuyée la touche CODE, appuyer sur la touche correction. La machine à écrire émet un bip intermittent.
- 3) Appuyer sur la barre d'espacement et la sur la première touche de caractère.
- 4) Taper le nouveau mot.
- 5) Appuyer sur la touche de relocalisation. Le chariot se déplace à la fin de la ligne courante.

- ☛ Il est possible également d'effacer une partie d'un mot.
- a) Déplacer le chariot sur le dernier caractère du mot à effacer.
 - b) Tout en maintenant appuyée la touche CODE, appuyer sur la touche correction.
 - c) Taper le premier caractère à effacer. La partie spécifiée du mot est effacée.

Correction sur LCD

● Le texte sur l'affichage peut être corrigé ou effacé.

- 1) Pour effectuer des corrections, appuyer sur la touche d'espacement arrière ou la touche Express pour déplacer le curseur de manière à le placer sous le caractère à changer. Taper le caractère correct. Le nouveau caractère remplace automatiquement l'ancien caractère.
- 2) Pour effacer un caractère au milieu d'un autre texte, appuyer sur la touche d'espacement arrière ou la touche Express pour déplacer le curseur de manière à le placer sous le caractère à changer. Appuyer sur la touche correction pour faire disparaître le caractère et déplacer le texte restant à gauche.

- Maintenir appuyée la touche correction pour effacer rapidement plus d'un caractère.
- Lorsque le curseur se trouve à la fin du texte, le texte se déplace vers la droite chaque fois qu'un caractère est effacé.

- 3) Pour effacer un texte mot par mot, déplacer le curseur pour le placer sous l'espace suivant le mot à effacer.

Tout en maintenant la touche CODE appuyée, appuyer sur la touche correction. Le mot est effacé et le texte restant est déplacé à gauche.

- 4) Pour insérer un mot au milieu d'un texte, appuyer sur la touche d'espacement arrière ou la touche Express et déplacer le curseur sur le caractère à droite de l'endroit d'insertion du caractère.

Tout en appuyant sur la touche CODE, appuyer sur la touche "0" (INSERER).

Le caractère au dessus du curseur commence à clignoter en alternance avec le repère "■". Taper le caractère (ou l'espace) à insérer. Le caractère est inséré à gauche du curseur. Chaque fois qu'un caractère est inséré, le curseur se déplace à droite. (Lorsque le curseur est au bord droit de l'affichage, le texte se déplace à gauche).

Pour terminer le mode d'insertion, maintenir la touche CODE appuyée et appuyer sur la touche "0" (INSERER) de nouveau.

Explicación de los símbolos utilizados en las páginas siguientes:

- : Explicación sobre cómo utilizar una función
- : Explicación sobre cómo hacer un ajuste
- ▲ : Explicación sobre cómo cancelar un ajuste
- ★ : Advertencia
- ☛ : Notas

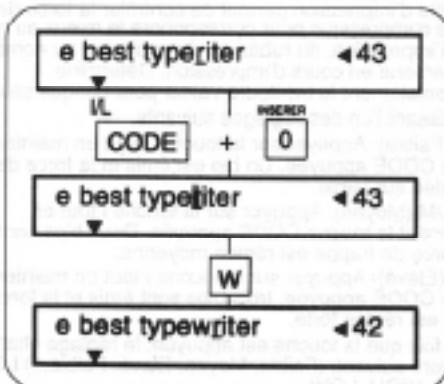
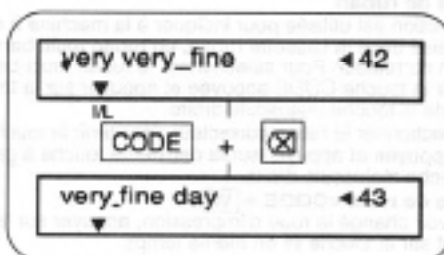
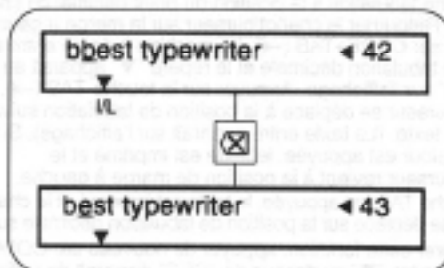
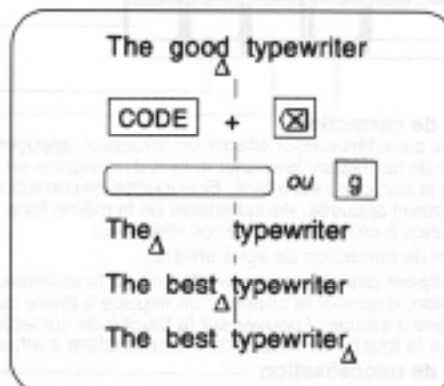

Paragraphe en retrait

- Il est possible de régler une marge à gauche provisoire.

- 1) déplacer le chariot sur la position souhaitée de réglage de la marge à gauche provisoire.
- 2) Tout en maintenant appuyée la touche CODE, appuyer sur la touche Express (DECALE). Le repère "▼" apparaît au dessus de "DECALE" sur l'affichage indiquant ainsi que la position actuelle est réglée comme marge provisoire.
- 3) Taper le texte à décaler.

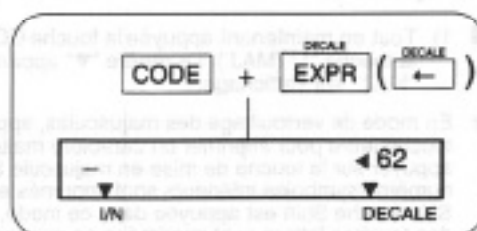

- ▲ Pour libérer la marge à gauche provisoire, maintenir la touche CODE appuyée et appuyer de nouveau sur la touche Express (DECALE). Le repère "▼" au dessus de "DECALE" disparaît.

Retour automatique de chariot

- Cette fonction permet de taper continuellement en ayant le chariot/curseur qui revient automatiquement au début de la ligne suivante sans avoir à appuyer sur la touche retour à la fin de chaque ligne.

- 1) Tout en maintenant appuyée la touche CODE, appuyer sur la touche retour (AUTO RETOUR). Le repère "▼" apparaît au dessus de "RETOUR" sur l'affichage.
- 2) Une fois cette fonction activée, la machine à écrire émet un bip lorsque le chariot entre dans la zone d'auto-retour (les cinq espaces à gauche de la marge à droite). Lorsqu'un trait d'union ou un espace est tapé, le chariot/curseur revient automatiquement sur la marge à gauche de la ligne suivante.

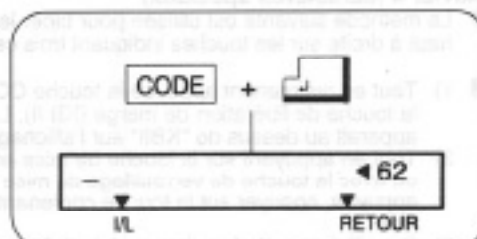

- ▲ Pour libérer la marge à gauche provisoire, maintenir la touche CODE appuyée et appuyer de nouveau sur la touche de retour (AUTO RETOUR). Le repère "▼" au dessus de "RETOUR" disparaît de l'affichage.

- ☛ (Pour la machine à écrire avec un clavier américain ou canadien français). S'il n'y a pas de trait d'union ou d'espace tapé dans la zone d'auto retour, le chariot dépasse la marge à droite.

Trait d'union et espaces requis

- Cette fonction permet d'entrer un trait d'union ou un espace dans la zone d'auto-retour sans déclencher la fonction d'auto-retour.

- 1) Maintenir appuyée la touche CODE et appuyer sur la touche Tiret (TIRET) sur la position d'entrée de tiret. Sur l'affichage, "-" apparaît, représentant un tiret requis.
- 2) Maintenir appuyée la touche CODE et appuyer sur la barre d'espacement sur la position d'entrée d'espace requis. Sur l'affichage, "..." apparaît, représentant un espace requis.

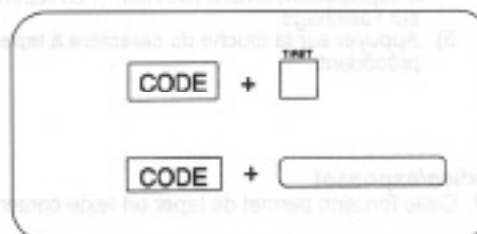

Tiret de syllabe

- Cette fonction permet de couper des mots sur la marge à droite.

- ★ Les tirets de syllabe sont disponibles en mode de mémorisation uniquement.

- Maintenir la touche CODE appuyée et appuyer sur la touche "H". Le repère "H" apparaît sur l'affichage, représentant un tiret de syllabe. Si le manuel est envoyé à la imprimerie, le tiret de syllabe est imprimé uniquement lorsqu'il se trouve dans la zone d'auto-retour. Si le fichier est modifié et que le mot ne se trouve pas dans la zone d'auto-retour, le tiret de syllabe est ignoré et n'est pas imprimé.

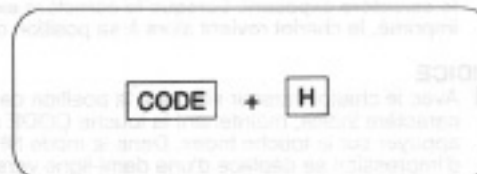

Verrouillage des majuscules

- Cette fonction permet de taper des lettres majuscules sans appuyer en même temps sur la touche de mise en majuscule Shift.

- 1) Tout en maintenant appuyée la touche CODE, appuyer sur la touche "1" (MAJ.). Le repère "▼" apparaît au dessus de "MAJ." sur l'affichage.

★ En mode de verrouillage des majuscules, appuyer sur une touche lettre pour imprimer un caractère majuscule sans appuyer sur la touche de mise en majuscule Shift. Les numéros/symboles inférieurs sont imprimés en minuscule. Si la touche Shift est appuyée dans ce mode, les lettres des touches lettres sont imprimées en minuscules et les numéros/symboles des touches numériques et à symboles sont imprimés en majuscule.

- ▲ Pour libérer cette fonction, maintenir la touche CODE appuyée et appuyer de nouveau sur la touche "1" (MAJ.). Le repère "▼" au dessus de "MAJ." disparaît.

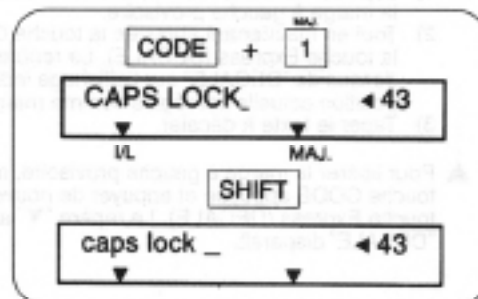

Clavier II (caractères spéciaux)

- La méthode suivante est utilisée pour taper les caractères en haut à droite sur les touches indiquant trois caractères.

- 1) Tout en maintenant appuyée la touche CODE, appuyer sur la touche de libération de marge (KB II). Le repère "▼" apparaît au dessus de "KBII" sur l'affichage.
- 2) Tout en appuyant sur la touche de mise en majuscule Shift ou avec la touche de verrouillage de mise en majuscule appuyée, appuyer sur la touche contenant le symbole à taper.
- 3) Pour libérer cette fonction, maintenir la touche CODE appuyée et appuyer de nouveau sur la touche de libération de majuscule (KB II). Le repère "▼" au dessus de "KBII" disparaît.

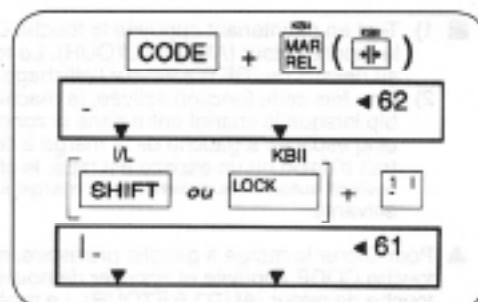

Recouvrement

Cette fonction est utilisée pour créer des caractères inexistant sur le clavier en frappant un caractère au dessus d'un autre.

- Cette fonction est disponible en modes i/L, DROITE et Mémorisation.

- 1) Appuyer sur la première touche souhaitée. Le caractère correspondant apparaît sur l'affichage.
- 2) Maintenir la touche CODE appuyée puis sur la touche d'espacement arrière (SURIMP). Le repère "←" apparaît sur l'affichage.
- 3) Appuyer sur la touche du caractère à taper sur la caractère précédent.

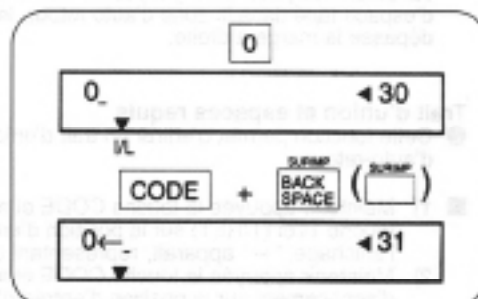

Indice/exposant

- Cette fonction permet de taper un texte contenant des indices et des exposants, tel que H₂O or E=MC².

EXPOSANT

- Avec le chariot/curseur situé sur la position de frappe du caractère exposant, maintenant la touche CODE appuyée et appuyer sur la touche d'index inversé. Dans le mode NP, la position d'impression se déplace d'une demi-ligne vers le haut. Dans le mode i/L, DROITE ou ENTR (mémorisation), le repère "‡" apparaît sur l'affichage. Taper le caractère exposant. Lorsque le caractère exposant est imprimé, le chariot revient alors à sa position d'origine.

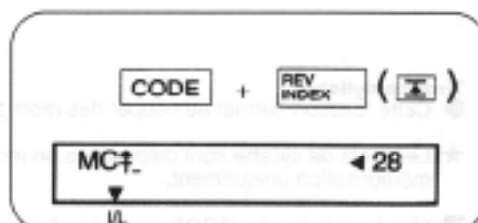

INDICE

- Avec le chariot/curseur situé sur la position de frappe du caractère indice, maintenant la touche CODE appuyée et appuyer sur la touche Index. Dans le mode NP, la position d'impression se déplace d'une demi-ligne vers le bas. Dans le mode i/L, DROITE ou ENTR (mémorisation), le repère "‡" apparaît sur l'affichage. Taper le caractère en indice. Lorsque le caractère en indice est imprimé, le chariot revient alors à sa position d'origine.

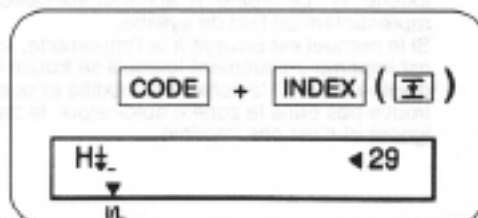

Fonctions de mémoire

Cette fonction permet de taper rapidement et efficacement en les mémorisant les phrases, longs mots et correspondances fréquemment utilisés qui pourront être par la suite édités et imprimés immédiatement. Il est possible, également, de créer des fichiers format contenant des informations de marge et de tabulation.

La mémoire de la machine à écrire mémorise 16000 caractères pouvant être divisés en 50 fichiers maximum. Le contenu des fichiers en mémoire est maintenu grâce à une pile de sauvegarde pendant environ cinq ans, même lorsque la machine à écrire est hors tension. Il est possible de créer trois types de fichiers avec cette machine à écrire:

- 1) Fichiers texte ----- Pour enregistrer la correspondance ou autre (Y compris les tabulations et les marges).
 - 2) Fichiers phrase ----- Pour enregistrer les phrases et mots fréquemment utilisés.
 - 3) Fichiers format ----- Pour enregistrer les formats de ligne (informations de marge et de ligne uniquement).
- Sélectionner le fichier approprié aux besoins de l'utilisateur.

Création d'un fichier texte

Il existe trois méthodes de création de fichier texte:

(Mode affichage)

Permet de créer un fichier texte ligne par ligne en utilisant les réglages de marge, de la même manière qu'en le tapant sur le papier. Les caractères apparaissent sur l'affichage au fur et à mesure qu'ils sont tapés. Lorsqu'une ligne est tapée, elle est enregistrée en mémoire mais n'est pas imprimée sur le papier.

(Mode impression)

Permet de créer un fichier texte ligne par ligne en utilisant les réglages de marge, de la même manière qu'en le tapant sur le papier. Les caractères apparaissent sur l'affichage au fur et à mesure qu'ils sont tapés. Lorsqu'une ligne est tapée, elle est enregistrée en mémoire et imprimée sur le papier.

Dans les deux modes, affichage et impression, un compteur colonne apparaît à droite de l'affichage indiquant le nombre d'espaces restant jusqu'à la marge à droite.

(Mode édition)

Permet de créer un fichier texte sous forme de ligne continue de texte. Les caractères apparaissent continuellement sur l'affichage jusqu'à la fin du fichier sans changer de ligne. Il est possible de défiler le texte pour effectuer des changements ou des corrections à n'importe quel endroit ou bien de le revoir tout simplement.

Création d'un fichier texte dans le mode affichage ou impression

- 1) Appuyer sur la touche Mode jusqu'à ce que "▼" apparait au dessus de "ENTR" sur l'affichage. Le message demandant le nom du fichier "Nom du Segment?" apparaît. Taper le nom du fichier (cinq lettres/chiffres), puis appuyer sur la touche retour.
- 2) Le message "Text/Phras/Form?" apparaît sur l'affichage. Appuyer sur la touche "T" pour sélectionner un fichier texte. Le papier avance d'une ligne et le chariot revient sur la marge à gauche. Le message affichage/impression/édition "Display/Impr/Editer?" apparaît sur l'affichage.
- 3) Appuyer sur la touche "D" pour choisir le mode d'affichage. L'affichage est effacé et le compteur colonne apparaît à droite de l'affichage. La fonction de retour automatique est automatiquement activée.
Régler ou effacer toute marge et tabulation nécessaire pour le document.
- 4) Taper le texte. Les caractères apparaissent sur l'affichage au fur et à mesure qu'ils sont frappés. Lorsqu'une ligne est terminée, elle est enregistrée dans la mémoire et disparaît de l'affichage. Dans le mode impression, la ligne est imprimée sur le papier.

☛ Corriger les erreurs lorsque la ligne apparaît sur l'affichage, car il n'est pas possible de défiler en arrière après la mémorisation de la ligne et sa disparition de l'affichage.

- ▲ 1) Appuyer sur la touche Mode pour sortir du mode de mémorisation. La machine à écrire revient en mode I/N.
- 2) Il est possible de sortir du mode de mémorisation ENTR en appuyant sur la touche Mode à n'importe quel moment.

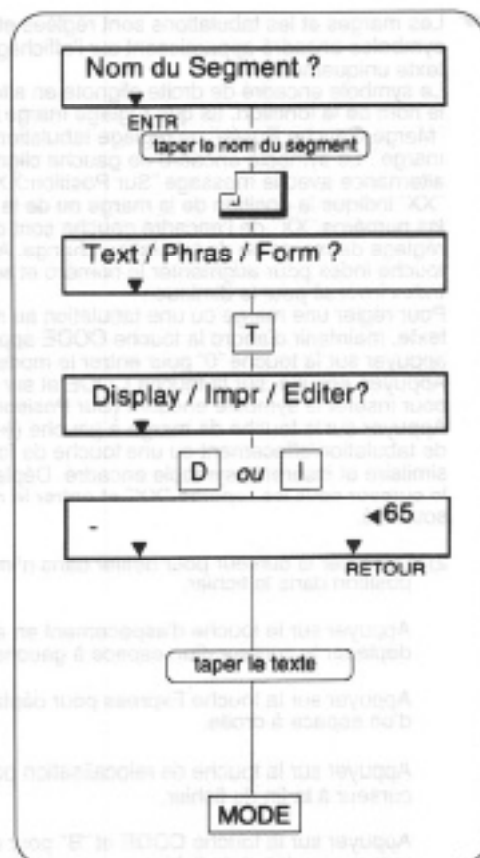

Création d'un fichier texte dans le mode édition

- 1) Appuyer sur la touche Mode jusqu'à ce que "▼" apparait au dessus de "ENTR" sur l'affichage. Le message demandant le nom du fichier "Nom du Segment?" apparait. Taper le nom du fichier (cinq lettres/chiffres), puis appuyer sur la touche retour.
- 2) Le message "Text/Phras/Form?" apparait sur l'affichage. Appuyer sur la touche "T" pour sélectionner un fichier texte. Le papier avance d'une ligne et le chariot revient sur la marge à gauche. Le message "Display/Impr/Editer?" apparait sur l'affichage.
- 3) Appuyer sur la touche "E" pour choisir le mode édition. L'affichage est effacé.
- 4) Taper le texte. Les caractères apparaissent sur l'affichage comme une seule ligne de texte sans changer de ligne.

- ▲ 1) Appuyer sur la touche Mode pour sortir du mode de mémorisation. La machine à écrire revient en mode NP.
- 2) Il est possible de sortir du mode de mémorisation STORE en appuyant sur la touche Mode à n'importe quel moment.

Quelques conseils d'utilisation du mode édition

- 1) Les fonctions de la machine à écrire sont indiquées par les symboles suivants sur l'affichage. Dans le mode édition, le compteur colonne n'apparait pas et le chariot ne se déplace pas. Les symboles suivants apparaissent pour représenter le mouvement du chariot.

A la position où la fonction est activée, un encadré "■" apparait pour représenter la fonction. l'encadré clignote alternativement avec le nom de la fonction lorsque le curseur est placé sous l'encadré. Pour annuler la fonction, effacer l'encadré.

- Les marges et les tabulations sont réglées et deux symboles encadré apparaissent sur l'affichage (Fichiers texte uniquement). Le symbole encadré de droite clignote en alternance avec le nom de la fonction, tel que réglage marge à gauche "Marge Gauche Posée" ou réglage tabulation "Passe-marge". Le symbole encadré de gauche clignote en alternance avec le message "Sur Position:XX". Le numéro "XX" indique la position de la marge ou de la tabulation. Si les numéros "XX" de l'encadré gauche sont changés, le réglage de marge ou de tabulation change. Appuyer sur la touche index pour augmenter le numéro et sur la touche Index inversé pour le diminuer. Pour régler une marge ou une tabulation au milieu d'un texte, maintenir d'abord la touche CODE appuyée puis appuyer sur la touche "0" pour entrer le mode d'insertion. Appuyer, ensuite, sur la touche CODE et sur la touche "M" pour insérer le symbole encadré (Sur Position:XX). Appuyer sur la touche de marge à gauche (←+), de réglage de tabulation/effacement ou une touche de fonction similaire et insérer le symbole encadré. Déplacer, ensuite, le curseur sous les repères "XX" et entrer le numéro souhaité.

- 2) Déplacer le curseur pour défiler dans n'importe quelle position dans le fichier.

Appuyer sur la touche d'espace en arrière pour déplacer le curseur d'un espace à gauche.

Appuyer sur la touche Express pour déplacer le curseur d'un espace à droite.

Appuyer sur la touche de relocalisation pour déplacer le curseur à la fin du fichier.

Appuyer sur la touche CODE et "B" pour déplacer le curseur au début du fichier.

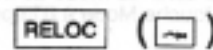
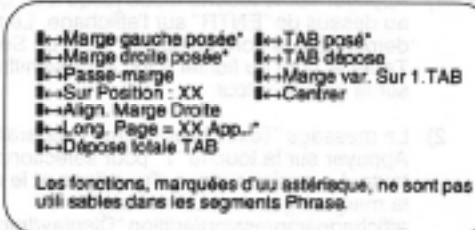
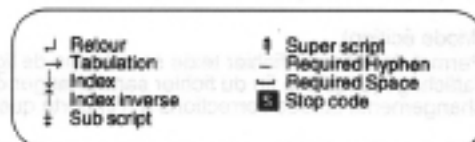
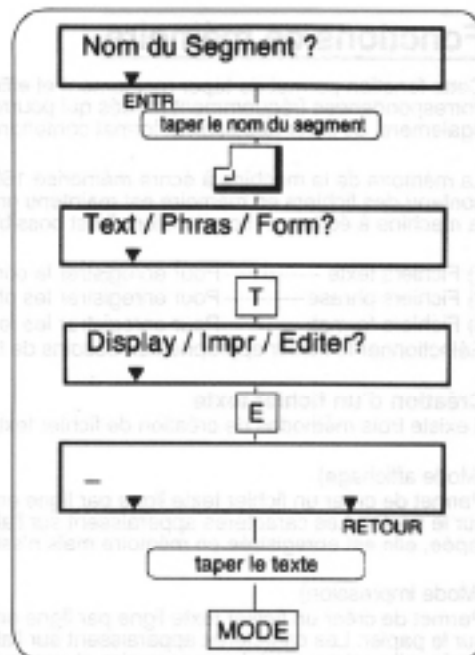

Modification d'un fichier texte

Il existe deux méthodes pour modifier le fichier texte enregistré en mémoire.

(Mode Addition)

Permet d'ajouter un texte en bas du fichier texte ligne par ligne, de la même manière que pour la création du fichier dans le mode affichage ou impression.

(Mode édition)

Il est possible d'éditer le fichier texte en défilant jusqu'à un point souhaité du fichier.

Modification d'un fichier texte dans le mode addition

- 1) Appuyer sur la touche Mode jusqu'à ce que "▼" apparait au dessus de "ENTR" sur l'affichage.
- 2) Taper le nom du fichier texte auquel une partie de texte sera ajouté, puis appuyer sur la touche retour. Le message "Editer/Ajouter?" apparait sur l'affichage. Appuyer sur la touche "A" pour choisir le mode addition, le message affichage/impression "Display/Imprimer?" apparait sur l'affichage.
- 3) Appuyer sur la touche "D" pour choisir le mode affichage ou sur "I" pour choisir le mode impression.
- 4) Taper le texte à ajouter. Les caractères apparaissent sur l'affichage au fur et à mesure qu'ils sont frappés. Lorsqu'une ligne est terminée, elle est enregistrer dans la mémoire et disparaît de l'affichage. Dans le mode affichage, la ligne est imprimée sur le papier.

▲ Appuyer sur la touche Mode pour sortir du mode de mémorisation. La machine à écrire revient en mode I/N.

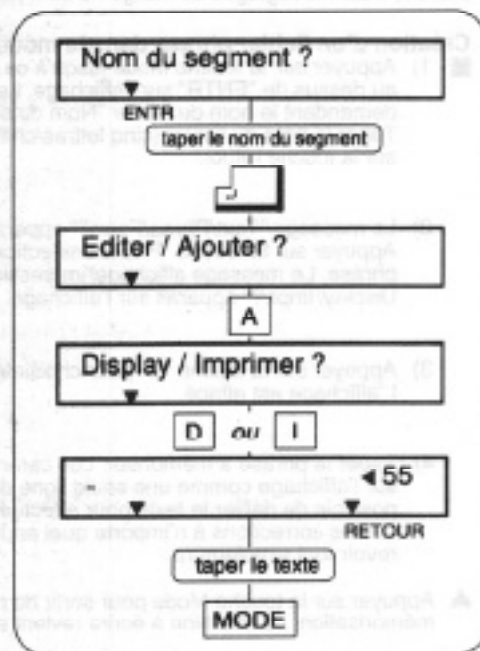

Modification d'un fichier texte dans le mode édition

- 1) Appuyer sur la touche Mode jusqu'à ce que "▼" apparait au dessus de "ENTR" sur l'affichage.
- 2) Taper le nom du fichier texte à éditer, puis appuyer sur la touche retour. Le message "Editer/Ajouter?" apparait sur l'affichage. Appuyer sur la touche "E" pour choisir le mode édition.

Les caractères apparaissent continuellement sur l'affichage jusqu'à la fin du fichier sans changer de ligne. Il est possible de défiler le texte pour effectuer des changements ou des corrections à n'importe quel endroit ou bien de le revoir tout simplement.

▲ Appuyer sur la touche Mode pour sortir du mode de mémorisation. La machine à écrire revient en mode I/N.

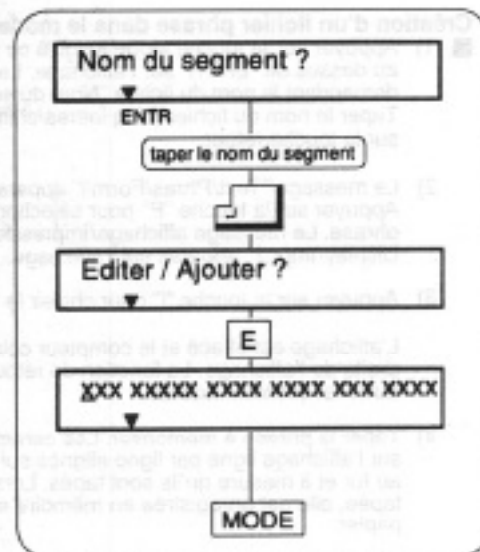

Création d'un fichier phrase

Il existe deux méthodes de création de fichier phrase.

(Mode affichage)

Permet de créer un fichier phrase dans l'affichage comme ligne continue d'un texte, sans tenir compte des réglages de marge. Le texte n'est pas imprimé sur le papier.

(Mode édition)

Permet de créer un fichier phrase ligne par ligne. La ligne est imprimée sur le papier en fonction des réglages de marge actuels, mais les réglages de marge ne sont pas mémorisés dans le fichier.

Création d'un fichier phrase dans le mode affichage

- 1) Appuyer sur la touche Mode jusqu'à ce que "▼" apparait au dessus de "ENTR" sur l'affichage. Le message demandant le nom du fichier "Nom du segment?" apparait. Taper le nom du fichier (cinq lettres/chiffres), puis appuyer sur la touche retour.
- 2) Le message "Text/Phras/Form?" apparait sur l'affichage. Appuyer sur la touche "P" pour sélectionner un fichier phrase. Le message affichage/impression phrase "Phra. Display/Impr.?" apparait sur l'affichage.
- 3) Appuyer sur la touche "D" pour choisir le mode affichage. L'affichage est effacé.
- 4) Taper la phrase à mémoriser. Les caractères apparaissent sur l'affichage comme une seule ligne de texte. Il est possible de défiler le texte pour effectuer des changements ou des corrections à n'importe quel endroit ou bien de le revoir tout simplement.

▲ Appuyer sur la touche Mode pour sortir du mode de mémorisation. La machine à écrire revient en mode I/N.

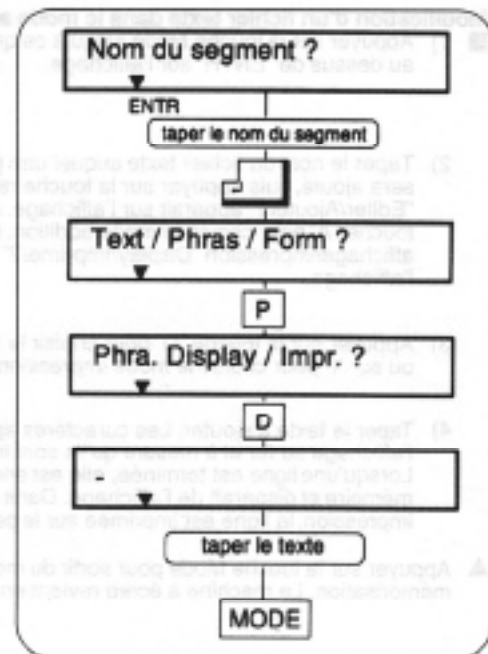

Création d'un fichier phrase dans le mode impression

- 1) Appuyer sur la touche Mode jusqu'à ce que "▼" apparait au dessus de "ENTR" sur l'affichage. Le message demandant le nom du fichier "Nom du segment?" apparait. Taper le nom du fichier (cinq lettres/chiffres), puis appuyer sur la touche retour.
- 2) Le message "Text/Phras/Form?" apparait sur l'affichage. Appuyer sur la touche "P" pour sélectionner un fichier phrase. Le message affichage/impression phrase "Phra. Display/Impr.?" apparait sur l'affichage.
- 3) Appuyer sur la touche "I" pour choisir le mode impression. L'affichage est effacé et le compteur colonne apparait à droite de l'affichage. La fonction de retour automatique est automatiquement activée.
- 4) Taper la phrase à mémoriser. Les caractères apparaissent sur l'affichage ligne par ligne alignés sur la marge actuelle au fur et à mesure qu'ils sont tapés. Lorsqu'une ligne est tapée, elle est enregistrée en mémoire et imprimée sur le papier.

Bien que les fichiers phrase sont entrés et imprimés une ligne à la fois dans le mode impression, ils sont mémorisés comme une ligne continue sans marges.

▲ Appuyer sur la touche Mode pour sortir du mode de mémorisation. La machine à écrire revient en mode I/N.

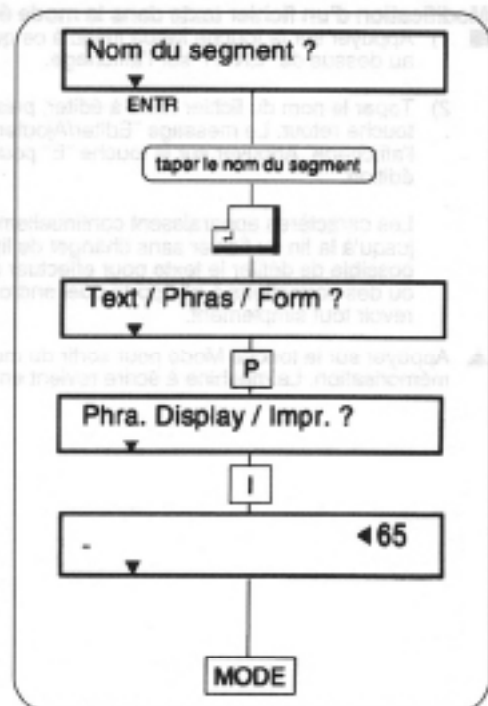

Modification d'un fichier phrase

- 1) Appuyer sur la touche Mode jusqu'à ce que "▼" apparait au dessus de "ENTR" sur l'affichage.
- 2) Taper le nom du fichier phrase à éditer, puis appuyer sur la touche retour.

Le fichier phrase apparaît sur l'affichage comme une ligne continue de texte. Il est possible de défiler le texte pour effectuer des changements ou des corrections à n'importe quel endroit ou bien de le revoir tout simplement.

- ▲ Appuyer sur la touche Mode pour sortir du mode de mémorisation. La machine à écrire revient en mode I/N.

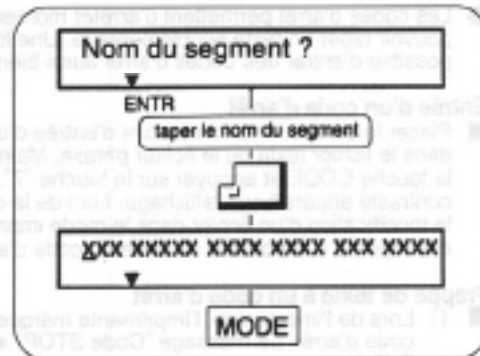

Insertion d'un fichier phrase dans un fichier texte

- Il est possible d'insérer une phrase dans un fichier texte. Lorsque le fichier texte est imprimé, le fichier phrase est imprimé à la position où il a été inséré.

- 1) Placer le curseur/chariot au point d'insertion du fichier phrase dans le fichier texte.
- 2) Maintenir appuyée la touche CODE et appuyer sur la touche "G". Le message demandant le nom du fichier "Nom du segment?" apparaît sur l'affichage.
- 3) Taper le nom du fichier phrase à insérer. Appuyer, ensuite, sur la touche retour. Le nom du fichier est inséré à la position du curseur entre les deux repères encadrés. Pour effacer le fichier phrase inséré, déplacer le curseur sous le premier encadré et appuyer sur la touche Correction.

- ▲ Si le fichier phrase à insérer n'existe pas dans la mémoire, l'impression s'arrête momentanément et le message "Pas trouvé app..]" apparaît. Appuyer sur la touche retour pour annuler l'opération d'impression.

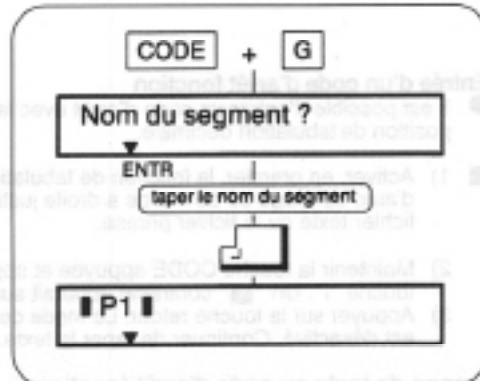

Réglage de longueur de page pour un fichier texte

- La longueur de page peut être réglée dans un fichier texte.

En entrant un fichier texte, ce réglage rappelle que le bas de la page s'approche. Lors de l'impression d'un fichier texte, la machine à écrire s'arrête momentanément après l'impression du nombre de lignes spécifié dans ce réglage pour pouvoir insérer la page suivante.

- 1) Lors de la création ou de la modification d'un fichier texte, maintenir la touche CODE appuyée et appuyer sur la touche "L". Le message de longueur de page "Long. Page=54 App..]" apparaît sur l'affichage. "54" est pré-réglé pour une feuille d'une longueur de 11 pouces avec une marge de 1 pouce en haut et en bas de page.
- 2) Taper le nombre de lignes (par page) souhaité pour la longueur de page. Appuyer sur la touche retour pour mémoriser ce réglage.

- ← Lorsqu'un texte est entré dans le mode Affichage ou Impression et dès que la quatrième ligne à partir du bas est atteinte, le message "Reste 3L. App. Mrel" apparaît sur l'affichage. Ceci rappelle qu'il reste seulement 3 lignes dans la page actuelle. Appuyer sur la touche de libération de marge et continuer de taper.

Lors de l'impression du fichier texte, ce réglage apparaît avant de commencer l'impression. Ceci pour rappeler que l'impression s'arrêtera momentanément jusqu'à l'insertion d'une nouvelle page dès le nombre de lignes réglé est atteint.

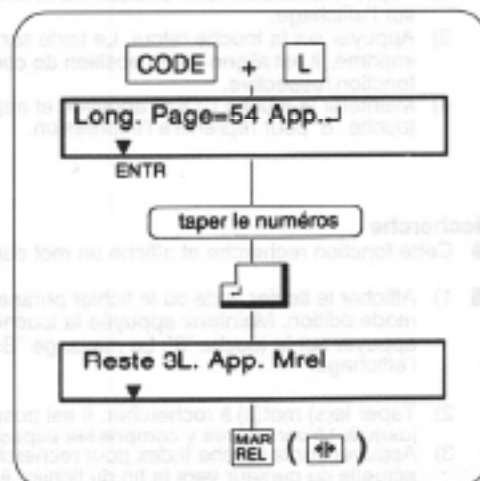

Code d'arrêt

- Les codes d'arrêt permettent d'arrêter momentanément l'impression aux endroits prédéterminés dans le fichier pour pouvoir taper un texte supplémentaire. Une fois le texte tapé, la machine à écrire reprend l'impression. Il est possible d'entrer des codes d'arrêt aussi bien dans un fichier texte que dans un fichier phrase.

Entrée d'un code d'arrêt

- Placer le curseur/chariot au point d'entrée d'un code d'arrêt dans le fichier texte ou le fichier phrase. Maintenir appuyée la touche CODE et appuyer sur la touche "7". Un "S" contrasté apparaît sur l'affichage. Lors de la création ou de la modification d'un fichier dans le mode impression, un "X" est imprimé à la position d'entrée du code d'arrêt.

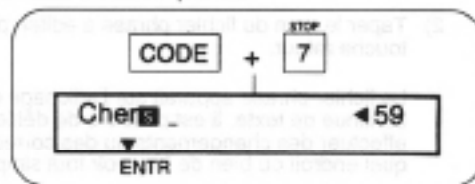

Frappe de texte à un code d'arrêt

- 1) Lors de l'impression, l'imprimante marque une pause au code d'arrêt. Le message "Code STOP" apparaît sur l'affichage.
2) Taper le texte. Chaque caractère tapé est immédiatement imprimé.
3) Maintenir appuyée la touche CODE et appuyer sur la touche "8" pour reprendre l'impression.

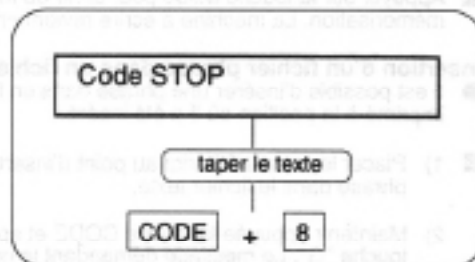

Entrée d'un code d'arrêt fonction

- Il est possible d'entrer un code d'arrêt avec la fonction de marge à droite justifiée ou d'auto centrage ou bien à la position de tabulation décimale.

- 1) Activer, en premier, la fonction de tabulation décimale, d'auto centrage ou de marge à droite justifiée dans le fichier texte ou le fichier phrase.
2) Maintenir la touche CODE appuyée et appuyer sur la touche "7". Un "S" contrasté apparaît sur l'affichage.
3) Appuyer sur la touche retour. Le mode de fonction respectif est désactivé. Continuer de taper le texte.

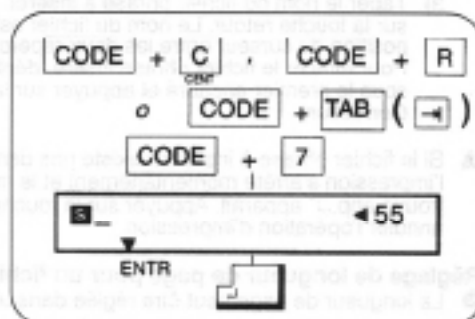

Frappe de texte au code d'arrêt fonction

- 1) Lors de l'impression, la machine à écrire se met en pause à la position de code d'arrêt. L'un des messages suivants apparaît sur l'affichage:
Centr.avec STOP TAB DEC avec STOP
Arrêt Align. Droite
2) Taper le texte souhaité. Chaque caractère tapé apparaît sur l'affichage.
3) Appuyer sur la touche retour. Le texte sur l'affichage est imprimé. Il est aligné sur la position de code d'arrêt selon la fonction respective.
4) Maintenir la touche CODE appuyée et appuyer sur la touche "8" pour reprendre l'impression.

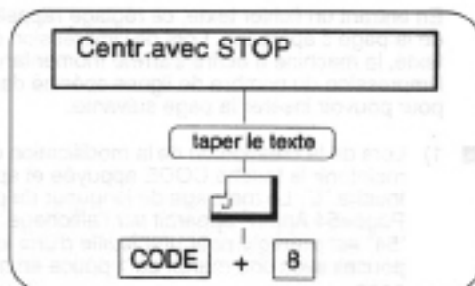

Recherche

- Cette fonction recherche et affiche un mot dans un fichier texte ou un fichier phrase.

- 1) Afficher le fichier texte ou le fichier phrase en utilisant le mode édition. Maintenir appuyée la touche CODE et appuyer sur la touche "9". Le message "S=" apparaît sur l'affichage.
2) Taper le(s) mot(s) à rechercher. Il est possible de taper jusqu'à 18 caractères y compris les espaces.
3) Appuyer sur la touche Index pour rechercher la position actuelle du curseur vers la fin du fichier. Appuyer sur la touche index inversé pour rechercher la position actuelle du curseur vers le début du fichier.
4) Le premier mot trouvé apparaît à gauche de l'affichage.

Si le mot recherché ne se trouve pas dans le fichier, le message "Pas trouvé/presser ↵" apparaît sur l'affichage. Appuyer sur la touche retour pour annuler la fonction.

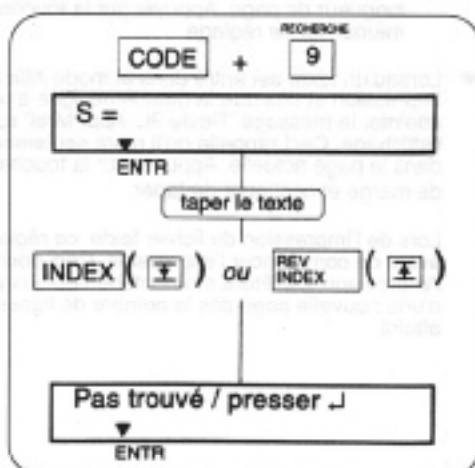

Opérations par bloc (Copie/Déplacement/Effacement)

Copie d'un bloc de texte

- Cette fonction permet de copier un bloc de texte et de l'insérer dans un emplacement spécifié dans le fichier. Cette opération ne change ni ne retire le texte original.

- 1) Afficher le fichier texte ou le fichier phrase en utilisant le mode édition. Placer le curseur sous le premier caractère du texte à copier.
- 2) Maintenir appuyée la touche CODE et appuyer sur la touche "P". Deux bips sonores sont émis.
- 3) Déplacer le curseur sur le dernier caractère du texte à copier. En déplaçant le curseur, les caractères se trouvant dans le bloc commencent à clignoter.
- 4) Maintenir appuyée la touche CODE et appuyer de nouveau sur la touche "P". Ceci marque la fin du bloc. Deux bips sonores sont émis indiquant que le bloc de texte a été défini.
- 5) Déplacer le curseur sur la position pour copier le bloc de texte.
- 6) Maintenir la touche CODE appuyée et appuyer sur la touche à droite de la touche TAB. Le bloc de texte est copié à la position spécifiée.

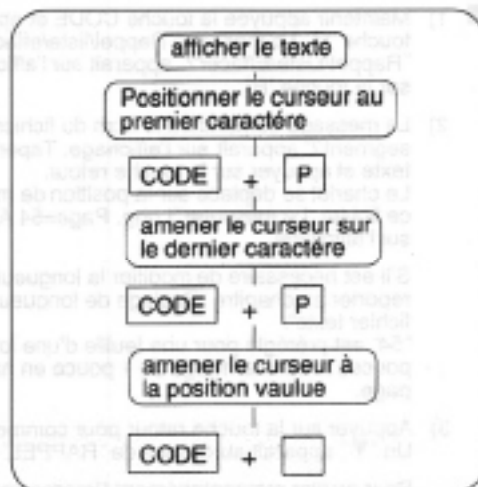

Déplacement d'un bloc de texte

- Cette fonction permet de déplacer un bloc de texte à un emplacement spécifié du fichier.

- 1) Afficher le fichier texte ou le fichier phrase en utilisant le mode édition. Placer le curseur sous le premier caractère du texte à déplacer.
- 2) Effectuer les étapes 2, 3 et 4 du chapitre "Copie d'un bloc de texte".
- 3) Déplacer le curseur sur la position où le bloc de texte doit être déplacé.
- 4) Maintenir appuyée la touche CODE et appuyer sur la deuxième touche à droite de la touche TAB. Le bloc de texte est déplacé sur la position spécifiée.

Effacement d'un bloc de texte

- Cette fonction permet d'effacer un bloc de texte d'un fichier.

- 1) Afficher le fichier texte ou le fichier phrase en utilisant le mode édition. Placer le curseur sur le premier caractère du texte à effacer.
- 2) Effectuer les étapes 2, 3 et 4 du chapitre "Copie d'un bloc de texte".
- 3) Maintenir appuyée la touche CODE et appuyer sur la troisième touche à droite de la touche TAB. Le bloc de texte est effacé et le reste du texte est déplacé à gauche pour remplir l'espace vide.

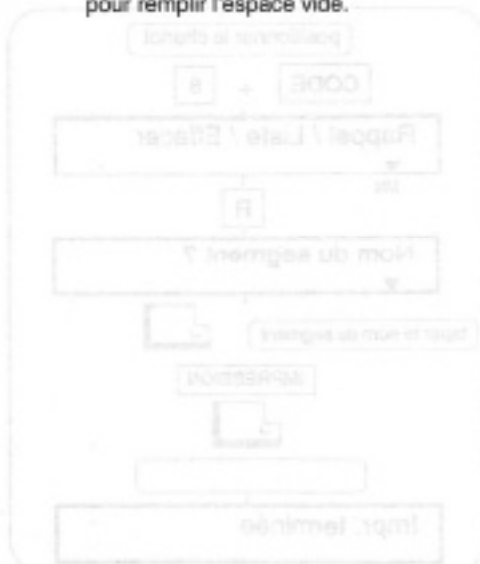

Rappel d'un fichier texte

Les fichiers texte mémorisés peuvent être rappelés (imprimés) en mode IN, I/L ou DROITE.

- Si le mode I/N,I/L est sélectionné, le fichier est imprimé comme il a été enregistré en mémoire.
Si le mode DROITE est sélectionné, le fichier est imprimé en étant aligné entre les marges à droite et à gauche.

- 1) Maintenir appuyée la touche CODE et appuyer sur la touche "8". Le message Rappel/liste/effacement? "Rappel/Liste/Effacer?" apparaît sur l'affichage. Appuyer sur la touche "R".
- 2) Le message demandant le nom du fichier "Nom du segment?" apparaît sur l'affichage. Taper le nom du fichier texte et appuyer sur la touche retour. Le chariot se déplace sur la position de marge à gauche de ce fichier. Le message "Long. Page=54 App.┘" apparaît sur l'affichage.

S'il est nécessaire de modifier la longueur de page, se reporter au chapitre "Réglage de longueur de page pour un fichier texte".
"54" est pré-réglé pour une feuille d'une longueur de 11 pouces avec une marge de 1 pouce en haut et en bas de page.

- 3) Appuyer sur la touche retour pour commencer l'impression. Un "▼" apparaît au dessus de "RAPPEL" sur l'affichage.

Pour arrêter momentanément l'impression, appuyer sur la touche retour. Les message "Arrêt Pres.┘" apparaît sur l'affichage. Appuyer de nouveau sur la touche retour pour reprendre l'impression.

Pour annuler la fonction d'impression, appuyer sur la barre d'espacement. Le message de rappel de fin de fichier "Impr. terminée" apparaît sur l'affichage.

- 4) L'impression s'arrête momentanément lorsque la machine à écrire imprime la dernière ligne de la page (spécifiée par la longueur de page). Le message "Presser.┘" apparaît sur l'affichage. Insérer une nouvelle feuille de papier et appuyer sur la touche retour pour reprendre l'impression.

Lorsque l'impression du fichier texte est terminée, le message "Impr. terminée" apparaît sur l'affichage.

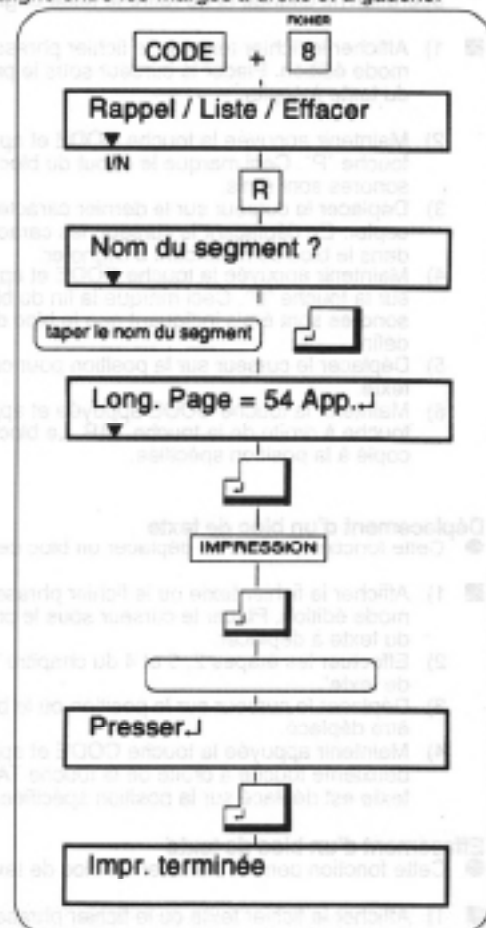

Rappel d'un fichier phrase

Les fichiers phrase mémorisés peuvent être rappelés (imprimés) en mode I/N, I/L ou DROITE.

- Un fichier phrase ne contient pas les réglages de marges. Il est possible de l'imprimer à n'importe quel emplacement sur la page en utilisant les réglages de marges souhaités.
Si le mode I/N,I/L est sélectionné, le fichier est imprimé tel qu'il a été enregistré en mémoire.
Si le mode DROITE est sélectionné, le fichier est imprimé en étant aligné entre les marges à gauche et à droite actuelles.

- 1) Placer le chariot à l'endroit de la page où l'impression du fichier phrase doit commencer. Maintenir appuyée la touche CODE et appuyer sur la touche "8". Le message "Rappel/Liste/Effacer" apparaît sur l'affichage. Appuyer sur la touche "R".
- 2) Le message demandant le nom du fichier "Nom du segment?" apparaît sur l'affichage. Taper le nom du fichier texte et appuyer sur la touche retour. Un "▼" apparaît au dessus de "RAPPEL" sur l'affichage. Le chariot commence l'impression à partir de sa position en utilisant les marges actuellement réglées.

Pour arrêter momentanément l'impression, appuyer sur la touche retour. Les message "Arrêt Pres.┘" apparaît sur l'affichage. Appuyer de nouveau sur la touche retour pour reprendre l'impression.

Pour annuler la fonction d'impression, appuyer sur la barre d'espacement. Le message de rappel de fin de fichier "Impr. terminée" apparaît sur l'affichage.

Lorsque l'impression du fichier phrase est terminée, le message "Impr. terminée" apparaît sur l'affichage.

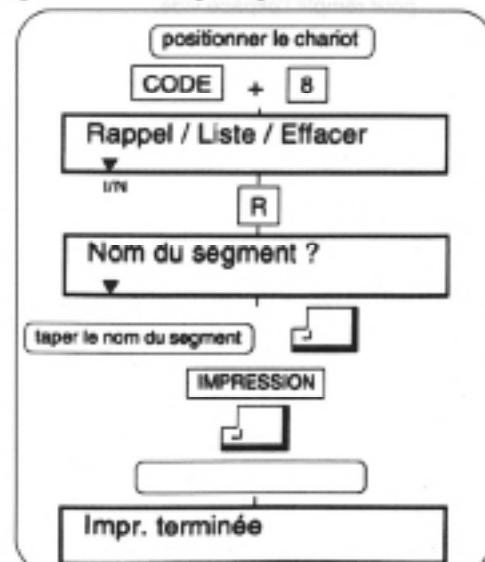

Rappel de chaîne

- Cette fonction permet d'imprimer de deux à quarante fichiers en continu.

- 1) Maintenir appuyée la touche CODE et appuyer sur la touche "8". Le message Rappel/liste/effacement? "Rappel/Liste/Effacer" apparaît sur l'affichage. Appuyer sur la touche "R".
- 2) Le message demandant le nom du fichier "Nom du segment?" apparaît sur l'affichage. Taper les noms des fichiers dans l'ordre d'impression souhaité. Séparer chaque nom de fichier d'une virgule (,); par exemple: Texte1, Texte2, Texte3.
- 3) Appuyer sur la touche retour pour commencer l'impression. Un "▼" apparaît au dessus de "RAPPEL" sur l'affichage.

Pour arrêter momentanément l'impression, appuyer sur la touche retour. Les message "Arrêt Pres.┘" apparaît sur l'affichage. Appuyer de nouveau sur la touche retour pour reprendre l'impression.

Pour annuler la fonction d'impression, appuyer sur la barre d'espace. Le message de rappel de fin de fichier "Impr. terminée" apparaît sur l'affichage.

Lorsque l'impression de tous les fichiers est terminée, le message "Impr. terminée" apparaît sur l'affichage.

- ☛ Si l'un des noms de fichier entrés à l'étape 2) n'existe pas dans la mémoire, le message "Pas trouvé/Presser.┘" apparaît sur l'affichage et les fichiers suivants ne sont pas imprimés.

Fichier format

- Les formats utilisés fréquemment peuvent aussi être mémorisés. (Les marges et les tabulations peuvent être réglées).

- 1) Appuyer sur la touche Mode jusqu'à ce que "▼" apparaît au dessus de "ENTR" sur l'affichage. Le message demandant le nom du fichier "Nom du segment?" apparaît. Taper le nom du fichier (cinq lettres/chiffres), puis appuyer sur la touche retour.
- 2) Le message "Text/Phras/Form?" apparaît sur l'affichage. Appuyer sur la touche "F". Le message de fichier format "Segment de format" apparaît sur l'affichage. Le papier avance d'une ligne et le chariot revient sur la marge à gauche.
- 3) Régler les marges et les tabulations sur les emplacements souhaités de la même manière que dans un autre mode.

- ▲ 1) Appuyer sur la touche Mode pour sortir du mode de mémorisation. La machine à écrire revient en mode NP.
- 2) Il est possible de sortir du mode de mémorisation STORE en appuyant sur la touche Mode à n'importe quel moment.

Utilisation d'un fichier format

- 1) Maintenir appuyée la touche CODE et appuyer sur la touche "8". Le message Rappel/liste/effacement? "Rappel/Liste/Effacer" apparaît sur l'affichage. Appuyer sur la touche "R".
- 2) Le message demandant le nom du fichier "Nom du segment?" apparaît sur l'affichage. Taper le nom du fichier format et appuyer sur la touche retour.

Les réglages de marge et de tabulation dans le fichier format sont alors réglés dans la machine à écrire. Le message "Impr. terminée" apparaît sur l'affichage.

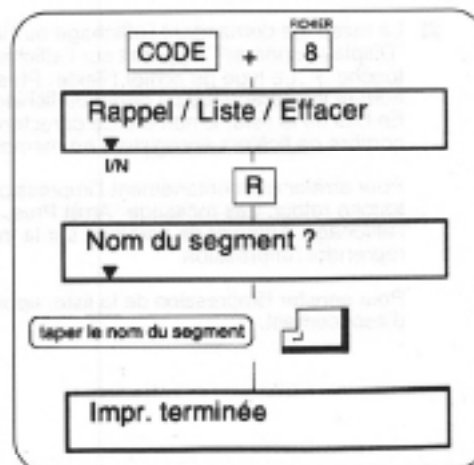
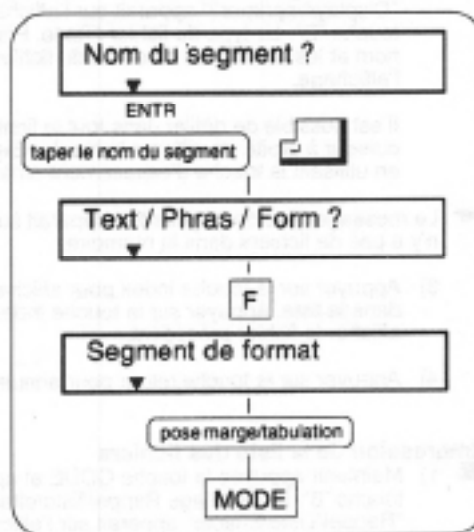
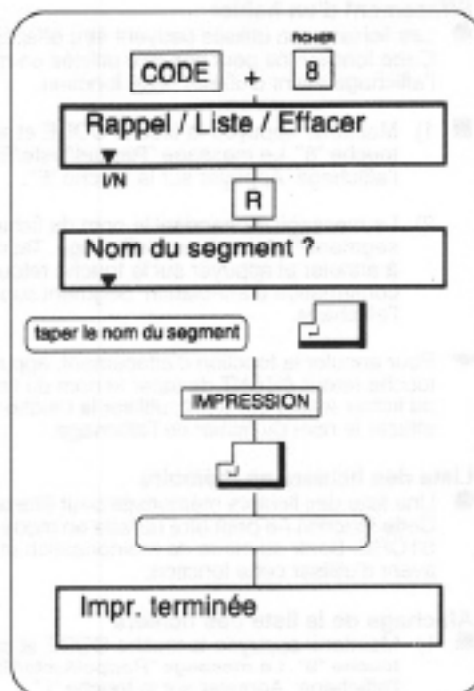

Effacement d'un fichier

- Les fichiers non utilisés peuvent être effacés pour laisser la place à de nouveaux fichiers. Cette fonction ne peut pas être utilisée en mode de mémorisation STORE. Sortir du mode STORE et effacer l'affichage avant d'utiliser cette fonction.

1) Maintenir appuyée la touche CODE et appuyer sur la touche "8". Le message "Rappel/Liste/Effacer" apparaît sur l'affichage. Appuyer sur la touche "E".

2) Le message demandant le nom du fichier "Nom du segment?" apparaît sur l'affichage. Taper le nom du fichier à annuler et appuyer sur la touche retour. Le message de confirmation d'annulation "Segment supprimé!" apparaît sur l'affichage.

- Pour annuler la fonction d'effacement, appuyer sur la touche retour AVANT de taper le nom du fichier. Si le nom du fichier a déjà été entré, utiliser la touche Correction pour effacer le nom du fichier de l'affichage.

Liste des fichiers en mémoire

- Une liste des fichiers mémorisés peut être affichée ou imprimée. Cette fonction ne peut être utilisée en mode de mémorisation STORE. Sortir du mode de mémorisation et effacer l'affichage avant d'utiliser cette fonction.

Affichage de la liste des fichiers

1) Maintenir appuyée la touche CODE et appuyer sur la touche "8". Le message "Rappel/Liste/Effacer" apparaît sur l'affichage. Appuyer sur la touche "L".

2) Le message demandant l'affichage ou l'impression "Display/Imprimer?" apparaît sur l'affichage. Appuyer sur la touche "D". Le type du fichier (Texte, Phrase, Format), son nom et les caractères du début du fichier apparaissent sur l'affichage.

Il est possible de défiler dans tout le fichier. Déplacer le curseur à droite en utilisant la touche Express ou à gauche en utilisant la touche d'espacement arrière.

- Le message "Pas de segments!" apparaît sur l'affichage s'il n'y a pas de fichiers dans la mémoire.
- Appuyer sur la touche Index pour afficher le fichier suivant dans la liste. Appuyer sur la touche Index inversé pour afficher le fichier précédent.
- Appuyer sur la touche retour pour annuler la fonction liste.

Impression de la liste des fichiers

1) Maintenir appuyée la touche CODE et appuyer sur la touche "8". Le message "Rappel/Liste/Effacement?" apparaît sur l'affichage. Appuyer sur la touche "L".

2) Le message demandant l'affichage ou l'impression "Display/Imprimer?" apparaît sur l'affichage. Appuyer sur la touche "I". Le type du fichier (Texte, Phrase, Format), son nom et les caractères du début du fichier sont imprimés. En bas de la liste, le nombre de caractères disponibles et nombre de fichiers enregistrés en mémoire sont imprimés.

Pour arrêter momentanément l'impression, appuyer sur la touche retour. Les messages "Arrêt Pres.-" apparaissent sur l'affichage. Appuyer de nouveau sur la touche retour pour reprendre l'impression.

Pour annuler l'impression de la liste, appuyer sur la barre d'espacement.

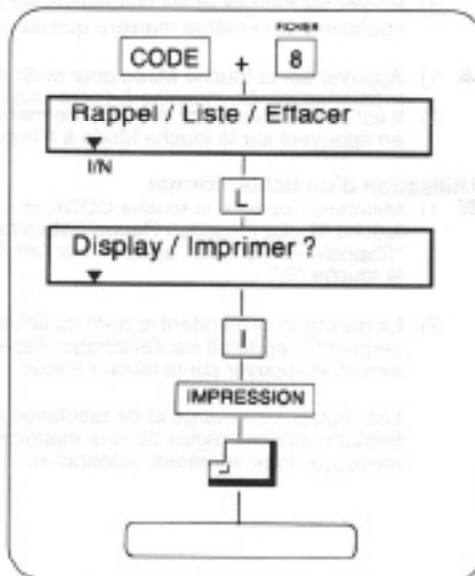
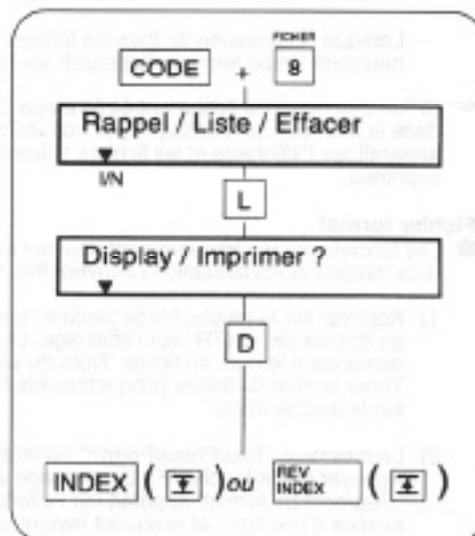
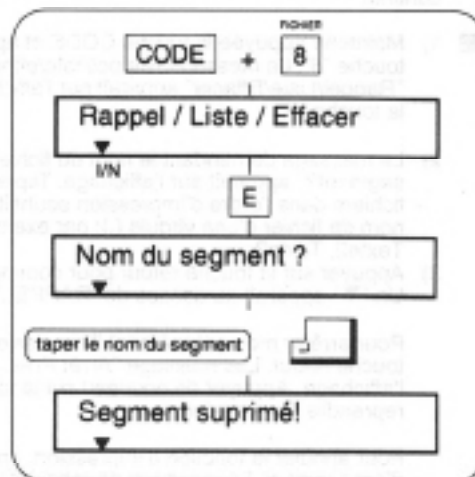

Dépassement de capacité de mémoire

Si un nouveau fichier est créé lorsque 50 autres existent en mémoire, le message indiquant que tout l'espace a été utilisé "Segments en trop!" apparaît sur l'affichage. Dans ce cas, il est nécessaire d'effacer un fichier avant de créer un nouveau.

Si toute la mémoire a été utilisée, le message "Mémoire e complété!" apparaît sur l'affichage. Dans ce cas, appuyer sur la touche MODÉ, enregistrer le texte, puis retourner en mode NP. Effacer tout fichier inutile pour créer de l'espace pour un nouveau fichier. (Se reporter à "Effacement de fichier").

Effacement total de la mémoire

- Cette fonction ne peut être utilisée en mode de mémorisation STORE. Sortir du mode de mémorisation et effacer l'affichage avant d'utiliser cette fonction.

- 1) Maintenir appuyée la touche CODE et appuyer sur la touche "A". Le message demandant l'effacement de tous les fichiers "Suppres. totale O/N?" apparaît sur l'affichage.
- 2) Appuyer sur la touche "O". Le message demandant la confirmation d'effacement "Confirmer! O/N?" apparaît sur l'affichage.
- 3) Appuyer de nouveau sur "O" pour effacer tous les fichiers.

Pour annuler la fonction d'effacement total de la mémoire, appuyer sur "N" à la première ou la deuxième invite.

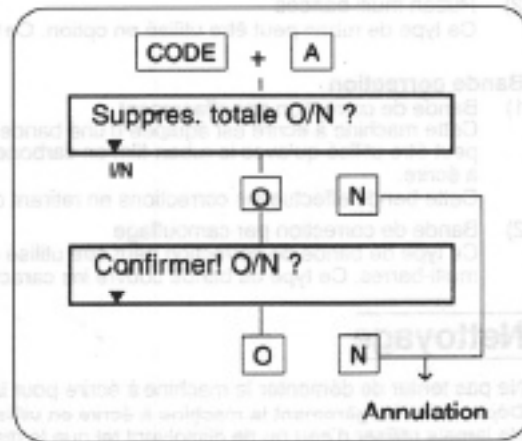

Réparation

Fournitures

Roue d'impression

Cette machine à écrire est équipée avec une roue d'impression non standardisée. En plus de cette roue d'impression, il est possible de monter un certain nombre de différents types de roues d'impression sur cette machine à écrire.

Cassette ruban

- 1) Ruban film correcteur noir.
La machine à écrire est équipée d'un ruban film en carbone noir correcteur. (Ce ruban n'est réutilisable).
- 2) Ruban multi-bandes
Ce type de ruban peut être utilisé en option. Ce type de ruban n'est pas réutilisable.

Bande correction

- 1) Bande de correction par effacement
Cette machine à écrire est équipée d'une bande de correction par effacement. Ce type de bande de correction ne peut être utilisé qu'avec le ruban film en carbone noir correcteur inclus comme ruban standard pour cette machine à écrire.
Cette bande effectue les corrections en retirant du papier le carbone noir des caractères dactylographiés.
- 2) Bande de correction par camouflage
Ce type de bande de correction peut être utilisé comme option et est destiné pour l'utilisation avec le ruban multi-barres. Ce type de bande couvre les caractères incorrects sur le papier.

Nettoyage

Ne pas tenter de démonter la machine à écrire pour la nettoyer.

Dépoussiérer légèrement la machine à écrire en utilisant uniquement un chiffon sec.

Ne jamais utiliser d'eau ou de dissolvant tel que le dissolvant pour peinture, de l'alcool ou autre pour nettoyer la machine à écrire.

Faire attention à ne pas faire tomber ou insérer des objets (surtout des épingles, agrafes ou autre) dans la machine à écrire lorsque le couvercle supérieur est ouvert. Ceci risque d'endommager la machine à écrire.

Réparation

Si la machine à écrire est en panne ou ne fonctionne pas correctement, vérifier les points suivants:

- La machine à écrire est-elle branchée dans une prise qui marche?
- La machine à écrire est-elle mise sous tension?
- La roue d'impression est-elle correctement installée?
- La cassette ruban et la bande de correction sont-elles correctement installées?
- La cassette ruban ou la bande de correction sont-elles usées?
- Le sélecteur de ruban correspond-il bien au type de ruban utilisé?

Si la machine à écrire ne fonctionne toujours pas correctement après la vérification des points ci-dessus, contacter le service après-vente autorisé le plus proche.

EINLEITUNG

Die in ihrer neuen elektronischen Schreibmaschine zum Einsatz kommende modernste Technologie hilft Ihnen, Ihre Schreibarbeiten noch effizienter erledigen. Die vorliegende Anleitung erklärt die Funktionen und die Bedienung der Schreibmaschine und zeigt, wie Verbrauchsteile ausgewechselt werden. Um bestmöglichen Nutzen aus Ihrer neuen elektronischen Schreibmaschine ziehen zu können, sollten Sie diese Anleitung sorgfältig durchlesen.

INHALT

REGELN FÜR SICHEREN BETRIEB	21
NAMEN DER TEILE UND DEREN FUNKTION	22
GRUNDLEGENDE BEDIENSCHRITTE	22
AUSWECHSELN VON VERBRAUCHSTEILEN	23
FUNKTIONEN DER TASTEN	24
SPEZIELLE FUNKTIONEN	26
WORTWEISE KORREKTUR	26
KORREKTUREN AM LCD	26
ABSATZEINRÜCKUNG	27
AUTOMATISCHER SCHREIBWERKRÜCKLAUF	27
GESCHÜTZTE BINDESTRICHE UND GESCHÜTZTE LEERSCHRITTE	27
SILBENTRENNUNGSSTRICH	27
CAPS LOCK	28
ZWEITE TASTATUR (SONDERZEICHEN)	28
ZUSAMMENGESetzte ZEICHEN	28
HOCH-/TIEFSTELLEN	28
SPEICHERFUNKTIONEN	29
TEXTDATEI ANLEGEN	29
TEXTDATEI BEARBEITEN	31
PHRASEDATEI ANLEGEN	32
PHRASEDATEI BEARBEITEN	33
PHRASEDATEI IN TEXTDATEI EINFÜGEN	33
SEITENLÄNGE EINER TEXTDATEI EINSTELLEN	33
STOPPCODE	34
SUCHEN	34
ARBEITEN MIT TEXTBLÖCKEN (KOPIEREN/VERSCHIEBEN/LÖSCHEN)	35
TEXTDATEI DRUCKEN	36
PHRASEDATEI DRUCKEN	36
KETTENAUSDRUCK	37
FORMATDATEI	37
DATEI LÖSCHEN	38
LISTE DER DATEIEN IM SPEICHER	38
SPEICHERÜBERLAUF	39
GESAMTEN SPEICHER LÖSCHEN	39
VERBRAUCHSTEILE	40
REINIGUNG	40
SERVICE	40

REGELN FÜR SICHEREN BETRIEB

- 1) Stellen Sie sicher, daß die örtliche Netzspannung mit den auf dem Typenschild auf der Rückseite der Schreibmaschine angegebenen Werten übereinstimmt.
- 2) Ihre Schreibmaschine enthält sehr komplexe Mechanismen. Versuchen Sie niemals, Reparaturen selbst durchzuführen. Falls eine Reparatur notwendig ist, bringen Sie das Gerät zur nächstgelegenen autorisierten Servicestelle.
- 3) Stecken Sie niemals irgendwelche Metallgegenstände, wie Schraubenzieher, Büroklammern, Nagelfeilen, usw., in die Schreibmaschine, da dies zu Schäden und/oder zu Stromschlägen führen könnte.
- 4) Lassen Sie die Schreibmaschine nicht unbeaufsichtigt, solange sie eingeschaltet ist. Die Schreibmaschine nach Beendigung der Schreibarbeiten immer ausschalten.
- 5) Die Schreibmaschine behutsam mit einem trockenen Tuch reinigen. Verwenden Sie zum Reinigen der Schreibmaschine niemals Wasser oder Lösungsmittel wie Farbverdünner, Alkohol, usw.

**TWEN**

Die Traditionsmarken für Schreiben und Rechnen

**TA****TA 121 PD+**

EAN: 8020334166823

- druckender Tischrechner, der Klassiker!
- 12-stellige, grüne Anzeige, neigbar
- 4,5 Zeilen/Sekunde
- Farbband: Gr. 51 schwarz/rot
- Papierrolle: 57 mm
- Euro-Umrechnung, %, Delta-%
- Speicher, TAX, MU, Rundung
- Postenzähler
- Netzbetrieb

**TA****TA 1121 PD**

EAN: 8020334298906

- druckender Tischrechner
- 12-stellige, grüne LCD-Anzeige
- 3,5 Zeilen/Sekunde
- Farbband: Gr. 51 schwarz/ rot
- Papierrolle: 57mm
- Euro, Prozentberechnung
- Postenzähler, Speicher
- MarkUp, MwSt.-Automatik
- Netzbetrieb

**TA****TA 4212 PD L V2**

EAN: 8020334325121

- druckender Tischrechner
- 12-stellige, große LCD-Anzeige
- 2,4 Zeilen/Sekunde
- Farbrolle: Gr. 745 schwarz/rot
- Papierrolle: 57 mm
- GT-Speicher, %, Delta-%, TAX, Euro, Rundung
- 00-Taste, Postenzähler
- Abschaltautomatik

**TW****TW J1010**

EAN:4025999800390

- anzeigender Tischrechner
- 10-stellige LCD-Anzeige
- Solar- und Batteriebetrieb
- Prozentfunktion
- 3 Speichertasten
- 00-Taste, Quadratwurzel
- Korrekturtaste
- Vorzeichenwechseltaste
- Softtouch-Tastatur
- Maße: 112x144x40 mm
- Gewicht: 115 g

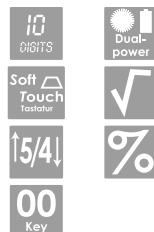
**TW****TW J1200**

EAN:4025999800406

- anzeigender Tischrechner
- 12-stellige, schwenkbare LCD-Anzeige
- Solar- und Batteriebetrieb
- Prozentfunktion, TAX
- Cost/ Sell/ Margin
- Speicher, Softtouch-Tastatur
- 00-Taste, Quadratwurzel
- Korrekturtaste, Rundung
- Vorzeichenwechseltaste
- Maße: 145x144x25 mm
- Gewicht: 174 g

**TA****TA J1210**

EAN:8020334166816

- anzeigender Tischrechner
- 12-stellige, schwenkbare LCD-Anzeige
- Solar- und Batteriebetrieb
- MwSt.-Automatik, MarkUp
- Quadratwurzel-Funktion
- Prozentfunktion
- 5/4 Rundung, Euro-Funktion
- Korrekturtaste
- Softtouch-Tastatur
- Maße: 160x35x202 mm
- Gewicht: 320 g

**TA****TA J810**

EAN:4025999800383

- Taschenrechner
- 8-stellige LCD-Anzeige
- Solar- und Batteriebetrieb
- Prozentfunktion
- Vorzeichenwechseltaste
- Speicher (3 Tasten)
- Softtouch-Tastatur
- Maße: 62x110x9 mm
- Gewicht: 42 g

**TW****TWEN 820 S**

EAN: 4025999800192

- Taschenrechner
- 8-stelliges Display
- Solar- und Batteriebetrieb
- Währungsumrechnung
- TAX-Funktion
- verstellbares Display
- Automatic Power off
- grifffichere Gummitastatur
- schwarzes Gehäuse
- verstellbares Display

**TA****TA T1210**

EAN:8020334246242

- anzeigender Tischrechner
- 12-stellige, angewinkelte LCD-Anzeige
- Solar+Batteriebetrieb
- Euro-Umrechnung
- automatische Rundung
- 1 Speicher, Quadratwurzel
- Prozentrechnung
- Markup - Funktion
- MwSt.-Automatik
- Softtouch - Tastatur



Erhältlich bei Ihrem Büromaschinen-Fachhändler!

AUSWECHSELN VON VERBRAUCHSTEILEN

FARBKASSETTE



Nehmen Sie die obere Abdeckung ab. Beim Installieren eines neuen Farbbandes zuerst den gesamten farbigen Farbbandanfang aufwickeln. Setzen Sie die beiden Vorsprünge an der Hinterseite der Farbbandkassette in die beiden Öffnungen in der Kassettenhalterung ein.

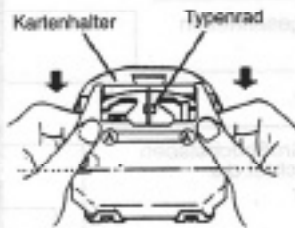

Senken Sie den vorderen Teil der Kassette vorsichtig so ab, daß das Farbband zwischen Kartenhalter und Typenrad zu liegen kommt. Drücken Sie auf die in der Abbildung mit 'A' markierten Teile, bis die Kassette einschnappt.

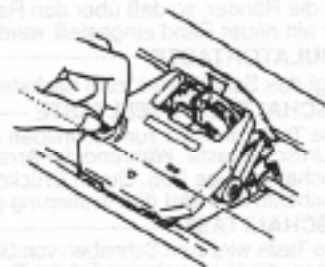

Drehen Sie den Farbband-Aufwickelknopf nach links, bis das Farbband spannt. Schließen Sie die obere Abdeckung.

KORREKTURBAND



Entfernen Sie die obere Abdeckung und die Farbbandkassette. Packen Sie das Korrekturband aus fassen Sie mit jeder Hand eine der zwei Spulen an. Führen Sie das Korrekturband hinter der Korrekturbandführung und Typenrad ein, wie in der Abbildung gezeigt. Achten Sie darauf, daß die beschichtete Seite des Bandes in Richtung Kartenhalter sieht.

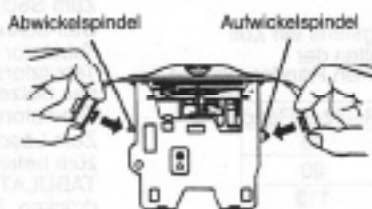

Setzen Sie die Spule, auf der sich der größte Teil des Korrekturbandes befindet, auf die rechte Spindel auf. Die andere Spule (mit dem Knopf) auf die linke Spindel aufsetzen.



Drehen Sie die linke Spule nach links, um den farbigen Teil des Bandes aufzuwickeln. Achten Sie darauf, daß das Korrekturband hinter der linken und rechten Bandführung geführt wird. Die Farbbandkassette wieder einsetzen und die obere Abdeckung schließen.

TYPENRAD

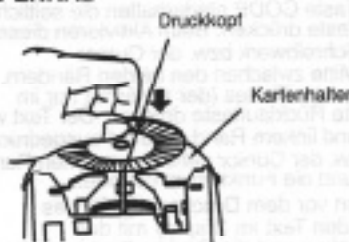

Entfernen Sie die obere Abdeckung und die Farbbandkassette. Fassen Sie das Typenrad an einem Ende behutsam an und senken es vorsichtig zwischen Kartenhalter und Druckkopf ab.

Achten Sie darauf, daß die Seite mit den Buchstaben in Richtung Walze weist.

Drücken Sie den Typenrad-Arretier/Freigabehebel bis er einrastet und damit das Typenrad arretiert.

Die Farbbandkassette wieder einsetzen und die obere Abdeckung schließen.

Sollte das Typenrad ungewöhnliche Geräusche verursachen oder falsche Zeichen drucken, installieren Sie das Typenrad abermals.



- Nachdem das Typenrad eingesetzt und die Schreibmaschine eingeschaltet ist, drücken Sie die Tasten CODE + W. Das Typenrad dreht sich und hält in der Standardstellung an.

FUNKTIONEN DER TASTEN

RANDLÖSETASTE

Löst die Ränder, so daß über den Rand hinausgeschrieben oder ein neuer Rand eingestellt werden kann.

TABULATORSTASTE

Bringt das Schreibwerk zum nächsten Tabulator.

UMSCHALTFESTSTELLTASTE

Diese Taste arretiert zum Schreiben mehrerer Großbuchstaben die Umschalttaste. Während der Arretierung leuchtet die Umschaltanzeige (rot). Durch Drücken einer der Umschalttasten wird die Arretierung gelöst.

UMSCHALTSTASTE

Diese Taste wird zum Schreiben von Großbuchstaben oder von Zeichen, die sich im oberen Teil der Tasten befinden, gedrückt.

LINKE/RECHTE RANDSTELLTASTE

Setzt einen neuen Rand. Das Schreibwerk an die Stelle bringen, an der Sie einen neuen Rand setzen wollen. Zum Setzen des linken Randes die Taste MAR LEFT (+) drücken. Zum Setzen des rechten Randes die Taste CODE niederhalten und MAR LEFT (+) drücken. Beim Setzen eines neuen Randes ertönt ein Signalton.

- Beim Setzen neuer Ränder muß das Display gelöscht sein. Während die Funktionen automatisches Zentrieren und Dezimaltabulator aktiviert sind, können keine neuen Ränder gesetzt werden.
- Der linke und rechte Rand müssen wenigstens ein Zoll voneinander entfernt sein. Beim Einschalten der Schreibmaschine werden die automatischen Ränder aktiviert.

	Linker Rand	Rechter Rand
Druckweite 10 (PICA)	10	75
Druckweite 12 (ELITE)	12	90
Druckweite 15 (MICRO)	15	113

Papierauswurf <CODE + Q>

Diese Funktion wirft das Papier automatisch aus.

Halber Rückschritt <CODE + +>

Soll das Schreibwerk um einen halben Schritt nach links bewegt werden, die Taste CODE zusammen mit der Taste HALF BACK drücken. Im NP-Modus (Normaldruck) kann diese Funktion nicht benutzt werden.

Zeilenabstand <CODE + 2>

Mit dieser Funktion wird der Zeilenabstand eingestellt. CODE+2 drücken. Im Display erscheint "ZL-ABST 1 1.5 2". Zum Ändern des Zeilenabstandes die Taste CODE niederhalten und abermals die Taste "2" drücken. Bei jedem Drücken der Taste "2" ändert sich der Zeilenabstand. Beim Ändern der Einstellung blinkt die jeweils neue Einstellung. Sobald die Code-Taste freigegeben wird, wird der aktuell gewählte Wert zum neuen Zeilenabstand und die Schreibmaschine beendet den Einstellmodus.

Schreibschritt <CODE + 3>

Mit dieser Funktion wird entsprechend dem jeweiligen Typenrad der Schreibschritt eingestellt. CODE+3 drücken. Im Display erscheint "S-TLG 101215". Zum Ändern des Schreibschrittes die Taste CODE niederhalten und abermals die Taste "3" drücken. Bei jedem Drücken der Taste "3" ändert sich der Schreibschritt. Beim Ändern der Einstellung blinkt die jeweils neue Einstellung. Sobald die Code-Taste freigegeben wird, wird der aktuell gewählte Wert zum neuen Schreibschritt und die Schreibmaschine beendet den Einstellmodus.

- Da der Speicher dieser Schreibmaschine durch eine Batterie gesichert ist, bleiben die Einstellungen zum Zeilenabstand und Schreibschritt auch nach dem Ausschalten etwa fünf Jahre erhalten.

Fettdruck <CODE + 6>

Diese Funktion drückt Zeichen fett. Diese Funktion ist zum Herausstellen von Überschriften und wichtigen Informationen nützlich. CODE+6 drücken. Im Display zeigt ein "▼" über dem Wort "FETT" an, daß die Funktion Fettdruck aktiviert ist. Zum Beenden der Funktion abermals CODE+6 drücken. Das Symbol "▼" über "FETT" verschwindet.



LEERTASTE

Behutsam drücken, um das Schreibwerk eine Stelle weiterzubewegen. Niederhalten bewegt das Schreibwerk fortlaufend weiter.

CODE-TASTE

Diese Taste wird zum Aufrufen spezieller Funktionen zusammen mit anderen Tasten gedrückt.

TABULATOR-SETZ/LÖSCHTASTE

Zum Setzen und Löschen von Tabulatoren. Das Schreibwerk an die Stelle bringen, an der ein Tabulator gesetzt werden soll, und die Tabulatorsetztaste drücken. Ein Signalton bestätigt das Setzen des Tabulators. Es können bis zu 16 Tabulatoren gesetzt werden.

Zum Löschen eines Tabulators das Schreibwerk zum betreffenden Tabulator bringen und CODE + TABULATOR-SETZ(T+)/LÖSCHTASTE(T-) drücken. Ein Signalton bestätigt das Löschen des Tabulators.

Automatisches durchgehendes Unterstreichen

<CODE + 4>

Diese Funktion unterstreicht alle geschriebenen Zeichen (einschl. Leerschritten). CODE+4 drücken. Im Display erscheint "▼" über dem Symbol "XX". Zum Beenden der Funktion abermals CODE+4 drücken. Das Symbol "▼" über dem Symbol "XX" verschwindet.

Automatisches wortweises Unterstreichen

<CODE + 5>

Diese Funktion unterstreicht jedes geschriebene Wort. CODE+5 drücken. Im Display erscheint "▼" über dem Symbol "X X". Zum Beenden der Funktion abermals CODE+5 drücken. Das Symbol "▼" über dem Symbol "X X" verschwindet.

Automatisches Zentrieren <CODE + C>

Diese Funktion zentriert Text zwischen dem linken und rechten Rand. Die Taste CODE niederhalten die seitlich mit "ZENT." markierte Taste drücken. Beim Aktivieren dieser Funktion geht das Schreibwerk bzw. der Cursor automatisch in die Mitte zwischen den beiden Rändern. Nach dem Schreiben des Textes (der zunächst nur im Display erscheint) die Rücklauffaste drücken. Der Text wird zwischen rechtem und linkem Rand zentriert ausgedruckt, das Schreibwerk bzw. der Cursor gehen zum linken Rand der nächsten Zeile und die Funktion ist beendet.

- Soll diese Funktion vor dem Drucken des Textes beendet werden, den Text im Display mit der Korrekturtaste löschen und die Rücklauffaste drücken.

Rechtsbündig <CODE + R>

Es ist möglich, Text so zu drucken, daß er bündig mit dem rechten Rand abschließt. CODE+R drücken. Im Display wird "Rechtsbündig" angezeigt und das Schreibwerk bzw. der Cursor gehen zum rechten Rand. Den Text eingeben (der zunächst nur im Display erscheint) und die Rücklauffaste drücken. Der Text wird so gedruckt, daß er mit dem rechten Rand abschließt, das Schreibwerk bzw. der Cursor gehen zum linken Rand der nächsten Zeile und die Funktion ist beendet.

- Soll diese Funktion vor dem Drucken des Textes beendet werden, den Text im Display mit der Korrekturtaste löschen und die Rücklauffaste drücken.

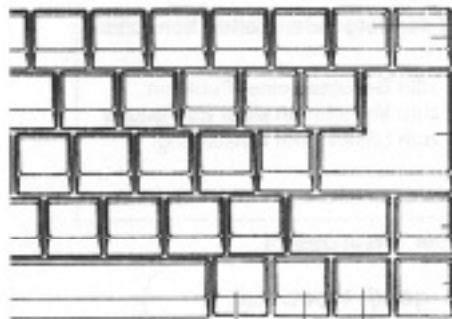

KORREKTURTASTE

Löscht Zeichen. Zum Löschen eines Zeichens die Korrekturtaste drücken. Das Schreibwerk springt einen Schritt zurück und löscht das Zeichen. Wird die Korrekturtaste gedrückt gehalten, werden in der betreffenden Zeile Zeichen gelöscht, bis die Taste freigegeben wird.

(Ganzzeiliger Korrekturspeicher)

Zum Löschen von Zeichen außerhalb des Korrekturspeichers das Schreibwerk einen Schritt rechts vom zu löschenden Zeichen bringen. Die Korrekturtaste und anschließend die Taste drücken, die das zu löschende Zeichen enthält.

RÜCKFÜHRTASTE

Diese Taste bringt das Schreibwerk oder den Cursor zu dem Schritt, der dem zuletzt getippten Zeichen folgt.

Dezimaltabulator < CODE + TAB (-) >

Mit dieser Funktion können Dezimalzeichen enthaltende Zahlenkolonnen so ausgerichtet werden, daß sich alle Dezimalzeichen in der selben Spalte befinden. Zunächst für jeden Spalte an der Position des Dezimalpunkts einen Tabulator setzen. Das Schreibwerk/Cursor zum linken Rand zurückbringen. CODE+TAB(-) drücken. Die Schreibmaschine schaltet in den Dezimaltabulator-Modus und im Display erscheint das Symbol "▼" über "DEZ". Die Taste TAB(-) drücken. Das Schreibwerk/Cursor geht zum ersten Dezimaltabulator. Den Text tippen. (Der geschriebene Text erscheint im Display.) Wird die Rücklaufaste gedrückt, wird der Text ausgedruckt und das Schreibwerk bzw. der Cursor kehren zum linken Rand zurück. Wird TAB gedrückt, wird der Text ebenfalls gedrückt, aber Schreibwerk und Cursor gehen zum nächsten Dezimaltabulator. Zum Beenden dieser Funktion abermals CODE+TAB(-) drücken. Das Symbol "▼" über "DEZ" verschwindet.

Farbband wählen

Über diese Funktion wird der Schreibmaschine gemeldet, ob die Farbbandkassette ein Farbband vom Typ Multi-Strike oder ein korrekturfähiges Farbband enthält. Zum Wählen eines Multi-Strike Farbbandes, die Taste CODE niederhalten und die Taste links der rechten Umschalttaste drücken.

Zum Wählen des korrekturfähigen Farbbandes, die Taste CODE niederhalten und die zweite Taste links der rechten Umschalttaste drücken.

Typenrad einstellen <CODE + W>

Nach dem Auswechseln des Typenrades die Taste CODE niederhalten und die Taste "W" drücken.

Anschlagstärke

Mit dieser Funktion kann die Anschlagstärke des Druckkopfes auf das benutzte Typenrad, Farbband, Papier und die Anzahl der Durchschläge eingestellt. Durch Probedrucke kann herausgefunden werden, welche der folgenden Einstellungen jeweils am besten geeignet ist:

- **SCHWACH:** Die Tasten CODE und "I" zusammen drücken. Ein Signaltone zeigt an, daß ein schwacher Anschlag gewählt ist.
- **MITTEL:** Die Tasten CODE und "I" zusammen drücken. Zwei Signaltöne zeigen an, daß ein mittlerer Anschlag gewählt ist.
- **STARK:** Die Tasten CODE und "I" zusammen drücken. Drei Signaltöne zeigen an, daß ein starker Anschlag gewählt ist.

Die Einstellung wird durch Drücken dieser Tastenkombination in folgender Reihenfolge geändert: schwach, mittel, stark, schwach...

RÜCKSCHRITTASTE

Drücken dieser Taste bewegt das Schreibwerk einen Schritt nach links. Am Display geht der Cursor einen Schritt nach links. Zum fortlaufenden Verschieben des Schreibwerks nach links die Rückschrittaste gedrückt halten.

EXPRESSTASTE

Diese Taste führt das Schreibwerk ohne Zeilenvorschub an den linken Rand zurück. (Das Display muß gelöscht sein.) Am Display geht der Cursor einen Schritt nach rechts. Niederhalten dieser Taste wiederholt fortlaufend den selben Vorgang.

RÜCKKLAUFTASTE

Diese Taste (auch Return-Taste genannt) veranlaßt einen Zeilenvorschub und führt das Schreibwerk an den linken Rand zurück. Außerdem wird dabei der Korrekturspeicher gelöscht.

HALBZEILENTASTE

Zieht das Papier weiter ein, ohne das Schreibwerk zu bewegen. Das Papier wird bei jedem Drücken dieser Taste um eine halbe Zeile (1/12 Zoll) weiter eingezogen. Bei Niederhalten dieser Taste wird das Papier fortlaufend eingezogen. Außerdem wird der Korrekturspeicher gelöscht.

HALBZEILENTASTE RÜCKWÄRTS

Transportiert das Papier zurück, ohne das Schreibwerk zu bewegen. Das Papier wird bei jedem Drücken dieser Taste um eine halbe Zeile (1/12 Zoll) zurücktransportiert. Bei Niederhalten dieser Taste wird das Papier fortlaufend zurücktransportiert. Außerdem wird der Korrekturspeicher gelöscht.

MODE-TASTE

Diese Taste ändert den Betriebsmodus (d.h. Betriebsart) der Schreibmaschine. (Die Schreibmaschine kann in einem von vier Betriebsmodi betrieben werden.) Bei Drücken der Taste Mode ändert sich der Modus und das Symbol "▼" erscheint im Display über dem gewählten Modus.

(NORM-Modus) (Normaldruck)

Beim Einschalten ist die Schreibmaschine immer im NP-Modus (Normaldruck).

(L/L-Modus) (Zeilendruck)

In diesem Modus wird der Text zeilenweise ausgedruckt. Die getippten Zeichen erscheinen zunächst im Display. Damit können Sie Fehler vor dem Ausdruck im Display korrigieren. Sobald die Rücklaufaste oder die Tabulatortaste gedrückt wird, werden die Zeichen im Display ausgedruckt.

(BLOCK-Modus) (Blocksatz)

In diesem Modus werden die Wörter beim Ausdruck gleichmäßig zwischen dem linken und rechten Rand einer Zeile aufgeteilt (Blocksatz). Beim Tippen erscheinen die Zeichen im Display und können dort vor dem Drucken korrigiert werden.

Sobald ein Wort geschrieben wird, das über den rechten Rand hinausreicht, wird der gesamte vorangehende Text der Zeile ausgedruckt. Dabei werden zwischen den Wörtern so viele Leerschritte eingefügt, daß die Zeile genau am linken Rand beginnt und am rechten Rand endet. Das Wort, das den rechten Rand überschritten hätte, bleibt am Display und bildet den Anfang der nächsten Zeile.

*Wird beim Schreiben einer Zeile die Rücklaufaste oder Tabulatortaste gedrückt, wird die Zeile ohne Einfügen von Leerschritten zwischen den Wörtern ausgedruckt.

(SPEICH-Modus) (Speicherbetrieb)

In diesem Modus kann Text gespeichert werden. Einzelheiten dazu im Abschnitt "Speicherfunktionen".

SPEZIELLE FUNKTIONEN

WORTWEISE KORREKTUR

● Diese Schreibmaschine ist mit einem 1-zeiligen Korrekturspeicher ausgerüstet. Der Text in diesem Korrekturspeicher kann Wort für Wort gelöscht werden.

- 1) Das Schreibwerk mit der Rückschritttaste oder Leertaste zum letzten Buchstaben des zu löschenden Wortes bringen.
 - 2) Die Taste CODE niederhalten und die Korrekturtaste drücken. Die Schreibmaschine gibt Signaltöne aus.
 - 3) Die Leertaste oder den ersten Buchstaben drücken.
 - 4) Das neue Wort schreiben.
 - 5) Die Rückföhrtaste drücken. Das Schreibwerk geht zum Ende der aktuellen Zeile.
- ☛ Es auch möglich, Wörter nur teilweise zu löschen.
- a) Das Schreibwerk zum letzten Buchstaben des Wortteiles bringen, der gelöscht werden soll.
 - b) Die Taste CODE niederhalten und die Korrekturtaste drücken.
 - c) Nun das erste der zu löschenden Zeichenreihe tippen. Der bezeichnete Wortteil wird gelöscht.

Schlüssel zu auf den folgenden Seiten benutzten Symbolen:

- : Erklärung zum Benutzen einer Funktion
- : Erklärung zum Vornehmen einer Einstellung
- ▲ : Erklärung zum Lösen einer Einstellung
- ★ : Warnung
- ☛ : Hinweise

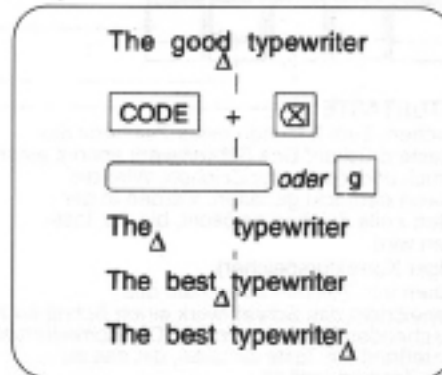

KORREKTUREN AM LCD

● Text im Display kann korrigiert oder gelöscht werden.

- 1) Zum Korrigieren den Cursor mit der Rückschritttaste oder Expreßtaste unter das zu korrigierende Zeichen bringen. Das richtige Zeichen tippen. Das neue Zeichen ersetzt das alte Zeichen.
- 2) Zum Löschen eines Zeichens den Cursor mit der Rückschritttaste oder Expreßtaste unter das zu löschende Zeichen bringen. Drücken der Korrekturtaste löscht das Zeichen und verschiebt den rechts liegenden Text um eine Stelle nach links.
 - Durch Niederhalten der Korrekturtaste können rasch mehrere Zeichen gelöscht werden.
 - Befindet sich der Cursor am Textende, wird der Text bei jedem Löschen eines Zeichens nach rechts verschoben.

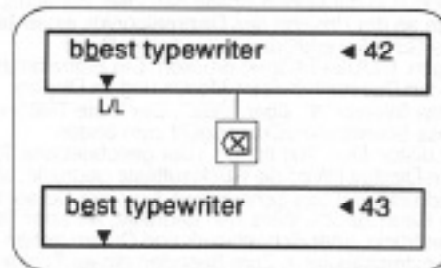

- 3) Zum wortweisen Löschen, den Cursor zunächst zum ersten Leerschritt bringen, der dem zu löschenden Wort folgt. CODE niederhalten und die Korrekturtaste drücken. Das Wort wird gelöscht und der restliche Text nach links verschoben.

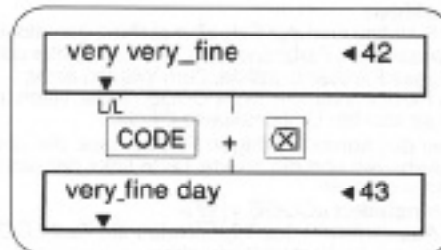

- 4) Sollen Zeichen in den Text eingefügt werden, den Cursor mit der Rückschritttaste oder Expreßtaste rechts der Stelle positionieren, an der die Zeichen eingefügt werden soll.

CODE niederhalten und die Taste '0' (EINFÜGEN) drücken. Das Zeichen über dem Cursor wird abwechselnd mit dem Symbol 'I' angezeigt. Das einzufügende Zeichen (oder einen Leerschritt) tippen. Das Zeichen wird links vom Cursor eingefügt. Bei jedem Einfügen eines Zeichens geht der Cursor einen Schritt nach rechts. (Befindet sich der Cursor am rechten Displayende, wird der Text nach links verschoben.) Zum Beenden des Einfügemodus CODE niederhalten und abermals die Taste '0' (EINFÜGEN) drücken.

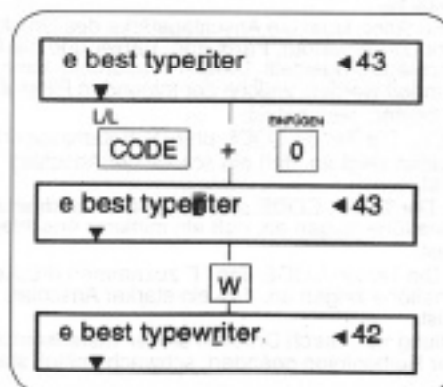

ABSATZEINRÜCKUNG

- Es kann ein vorübergehender linker Rand gesetzt werden.

- 1) Das Schreibwerk an die Stelle bringen, an der ein vorübergehender linker Rand gesetzt werden soll.
- 2) Die Taste CODE niederhalten und die Expreßtaste (EINRU) drücken. Das Symbol "▼" über "EINRU" im Display zeigt an, daß die aktuelle Position als vorübergehender linker Rand eingestellt ist.
- 3) Den Text schreiben, der eingerückt werden soll.

- ▲ Zum Löschen des vorübergehenden linken Randes die Taste CODE niederhalten und abermals die Expreßtaste (EINRU) drücken. Das Symbol "▼" über "EINRU" verschwindet.

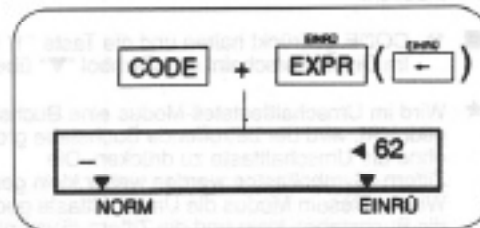

AUTOMATISCHER SCHREIBWERKRÜCKLAUF

- Diese Funktion ermöglicht es, fortlaufend zu schreiben, wobei das Schreibwerk/Cursor am Ende jeder Zeile automatisch an den Beginn der nächsten Zeile springt, ohne jedesmal die Rücklaufaste drücken zu müssen.

- 1) Die Taste CODE niederhalten und die Rücklaufaste (AUTO RÜCKL) drücken. Im Display erscheint das Symbol "▼" über "RÜCKLAUF".
- 2) Ist diese Funktion aktiviert, ertönt ein akustisches Signal, sobald das Schreibwerk die automatische Rücklaufzone erreicht (die fünf letzten Schritte vor dem rechten Rand). Wird in diesem Bereich ein Bindestrich oder Leerschritt getippt, läuft das Schreibwerk/Cursor automatisch an den linken Rand der nächsten Zeile.

- ▲ Zum Beenden dieser Funktion wieder die Taste CODE niederhalten und die Rücklaufaste (AUTO RÜCKL) drücken. Das Symbol "▼" über "RÜCKLAUF" verschwindet.

- ☛ (Für Schreibmaschinen mit einer Tastatur für die USA oder den französisch sprechenden Teil Kanadas.) Wird in der Zone für den automatischen Rücklauf kein Bindestrich oder Leerschritt getippt, geht das Schreibwerk über den rechten Rand hinaus.

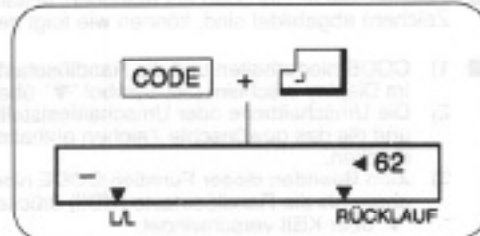

GESCHÜTZTE BINDESTRICHE UND GESCHÜTZTE LEERSCHRITTE

- Diese Funktion ermöglicht es, in der automatischen Rücklaufzone einen Bindestrich oder Leerschritt zu tippen, ohne damit einen automatischen Rücklauf auszulösen.

- 1) Zum Tippen eines geschützten Bindestriches die Taste CODE niederhalten und die Bindestrichtaste (B-STRI) drücken. Im Display wird der geschützte Bindestrich durch das Symbol "◡" dargestellt.
- 2) Zum Tippen eines geschützten Leerschrittes die Taste CODE niederhalten und die Leertaste drücken. Im Display wird der geschützte Leerschritt durch das Symbol "◡" dargestellt.

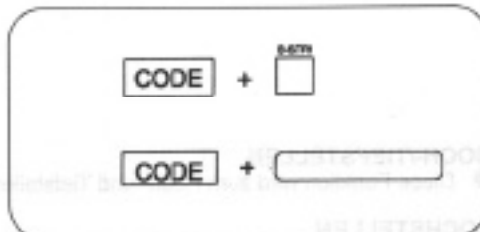

SILBENTRENNUNGSSTRICH

- Mit dieser Funktion können Wörter am rechten Rand getrennt werden.

- ★ Silbentrennungsstriche stehen nur im STORE-Modus (Speichermodus) zur Verfügung.

- Die Taste CODE niederhalten und die Taste "H" drücken. Das Symbol "H" stellt im Display den Silbentrennungsstrich dar. Zum Zeitpunkt der Drucklegung dieser Anleitung wurden Silbentrennungsstriche nur gedruckt, wenn Sie in die automatische Rücklaufzone fallen. Befindet sich ein Silbentrennungsstrich nach dem Bearbeiten einer Datei nicht mehr in der Rücklaufzone, wird er nicht beachtet und auch nicht gedruckt.

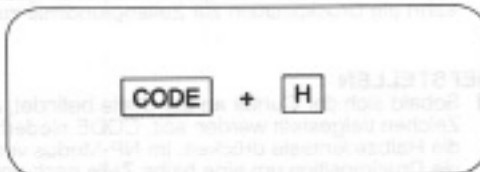

CAPS LOCK

- Mit dieser Funktion können Großbuchstaben geschrieben werden, ohne die Umschalttaste gedrückt halten zu müssen.

- 1) CODE gedrückt halten und die Taste "1" (CAPS) drücken. Im Display erscheint das Symbol "▼" über "CAPS".

★ Wird im Umschaltfeststell-Modus eine Buchstabentaste gedrückt, wird der betreffende Buchstabe groß gedruckt, ohne die Umschalttaste zu drücken. Die Ziffern-/Symboltasten werden weiter klein geschrieben. Wird in diesem Modus die Umschalttaste gedrückt, werden die Buchstaben klein und die Ziffern-/Symboltasten groß geschrieben.

- ▲ Zum Beenden der Funktion CODE gedrückt halten und abermals die Taste "1" (CAPS) drücken. Das Symbol "▼" über "CAPS" verschwindet.

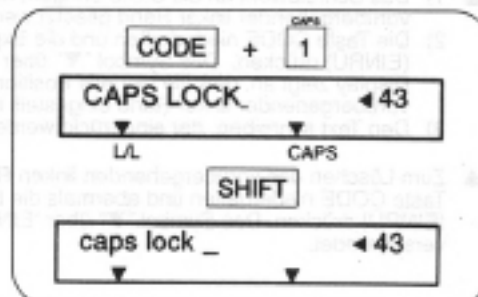

ZWEITE TASTATUR (KBII)

- Zeichen, die rechts oben auf manchen Tasten (Tasten mit drei Zeichen) abgebildet sind, können wie folgt geschrieben werden.

- 1) CODE niederhalten und die Randlösetaste (KBII) drücken. Im Display erscheint das Symbol "▼" über "KBII".
- 2) Die Umschalttaste oder Umschaltfeststellaste niederhalten und die das gewünschte Zeichen enthaltende Taste drücken.
- 3) Zum Beenden dieser Funktion CODE niederhalten und abermals die Randlösetaste (KBII) drücken. Das Symbol "▼" über "KBII" verschwindet.

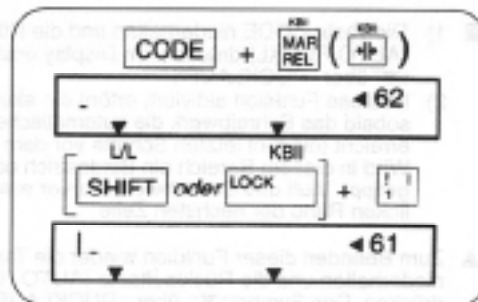

ZUSAMMENSETzte ZEICHEN

Mit dieser Funktion werden durch Übereinanderschreiben Zeichen geschaffen, die sich nicht auf der Tastatur finden.

- Diese Funktion steht in den Modi L/L (Zeilendruck), BLOCK (Blocksatz) und STORE (Speicherbetrieb) zur Verfügung.
- 1) Das erste Zeichen schreiben. Das entsprechende Zeichen erscheint im Display.
- 2) CODE niederhalten und die Rückschrittaste (DOP-Z) drücken. Das Symbol "←" erscheint im Display.
- 3) Das Zeichen tippen, das über das zuvor geschriebene Zeichen gedruckt werden soll.

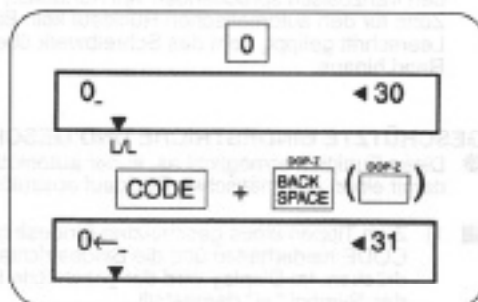

HOCH-/TIEFSTELLEN

- Diese Funktion wird zum Hoch- und Tiefstellen von Text benutzt, wie zum Beispiel in $E=MC^2$ oder H_2O .

HOCHSTELLEN

- Sobald sich der Cursor an der Stelle befindet, an der ein Zeichen hochgestellt werden soll, CODE niederhalten und die Halbzeilentaste rückwärts drücken. Im NP-Modus verschiebt sich die Druckposition um eine halbe Zeile nach oben. In den Modi L/L, BLOCK oder SPEICH erscheint das Symbol "↑" im Display. Das hochzustellende Zeichen tippen. Sobald das hochgestellte Zeichen gedruckt ist, kehrt die Druckposition zur Zeilengrundlinie zurück.

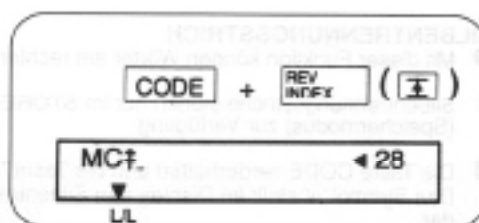

TIEFSTELLEN

- Sobald sich der Cursor an der Stelle befindet, an der ein Zeichen tiefgestellt werden soll, CODE niederhalten und die Halbzeilentaste drücken. Im NP-Modus verschiebt sich die Druckposition um eine halbe Zeile nach unten. In den Modi L/L, BLOCK oder SPEICH erscheint das Symbol "↓" im Display. Das tiefzustellende Zeichen tippen. Sobald das tiefgestellte Zeichen gedruckt ist, kehrt die Druckposition zur Zeilengrundlinie zurück.

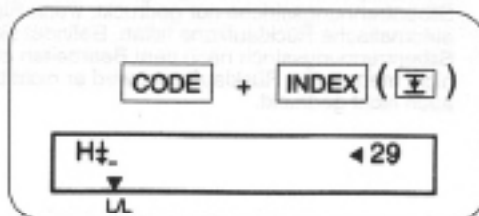

SPEICHERFUNKTIONEN

Diese Funktionen helfen Ihnen insofern beim Schreiben, als Sie Ihre Korrespondenz, sowie häufig gebrauchte Redewendungen, lange Wörter, usw. abspeichern und bei Bedarf jederzeit aufrufen, bearbeiten und drucken können. Auch Formatdateien, die Rand- und Tabulatoreinstellungen enthalten, können angelegt werden.

Der Speicher Ihrer Schreibmaschine faßt 16'000 Zeichen, die in bis zu 50 Dateien enthalten sein können. Sicherungsbatterien sorgen dafür, daß der Inhalt dieser Dateien auch nach dem Ausschalten der Schreibmaschine im Speicher erhalten bleibt (bis zu 5 Jahre). Sie können mit Ihrer Schreibmaschine drei verschiedene Dateitarten anlegen:

- 1) Textdateien ----- zum Speichern Ihrer Korrespondenz (einschl. Tabulatoren und Randeinstellungen)
- 2) Phrasendateien ----- zum Speichern häufig benutzter Redewendungen und Wörter
- 3) Formatdateien ----- Zum Speichern von Formaten (Ränder und Tabulatoreinstellungen)

Wählen Sie je nach Anforderung die entsprechende Dateitart.

TEXTDATEI ANLEGEN

Textdateien können auf drei Arten angelegt werden:

<Anzeigemodus>

In diesem Modus kann man zum zeilenweisen Anlegen einer Textdatei genauso vorgehen, wie beim normalen Schreiben auf Papier. Die getippten Zeichen erscheinen im Display. Sobald eine Zeile abgeschlossen ist, wird sie aber nicht gedruckt sondern im Speicher abgelegt.

<Druckmodus>

In diesem Modus kann man zum zeilenweisen Anlegen einer Textdatei genauso vorgehen, wie beim normalen Schreiben auf Papier. Die getippten Zeichen erscheinen im Display. Sobald eine Zeile abgeschlossen ist, wird sie gedruckt und im Speicher abgelegt.

Sowohl im Anzeigemodus wie auch im Druckmodus zeigt ein Spaltenzähler auf der rechten Displayseite die restlichen Schritte bis zum rechten Rand an.

<Bearbeitungsmodus>

In diesem Modus wird eine Textdatei als durchgehende Zeile angelegt. Die Zeichen erscheinen im Display bis zum Ende der Datei als fortlaufende Zeile. Sie können zum Sichten oder Vornehmen von Änderungen an eine beliebige Stelle in der Datei gehen.

Anlegen einer Textdatei im Anzeigemodus oder Druckmodus

- 1) Die Taste Mode drücken, bis im Display über "SPEICH" das Symbol "▼" angezeigt wird. Die Meldung "Segment Name?" erscheint. Den Dateinamen tippen (fünf Buchstaben/Ziffern) und die Rücklauftaste drücken.
 - 2) Die Meldung "Text/Phra/Form?" erscheint im Display. Die Taste "T" drücken, um eine Textdatei zu wählen. Das Papier wird um eine Zeile weitertransportiert und das Schreibwerk läuft zum linken Rand. Die Meldung "Display/Ausdr/Beard?" erscheint im Display.
 - 3) Zum Wählen des Anzeigemodus die Taste "D" drücken, zum Wählen des Druckmodus die Taste "A" drücken. Das Display wird gelöscht und im rechten Teil des Displays erscheint der Spaltenzähler. Der automatische Schreibwerkrücklauf wird automatisch aktiviert. Ränder und Tabulatoren je nach Wunsch setzen/löschen.
 - 4) Den Text schreiben. Die Zeichen erscheinen beim Schreiben im Display. Sobald eine Zeile abgeschlossen ist, wird sie gespeichert und vom Display gelöscht. Im Druckmodus wird die Zeile auch auf Papier gedruckt.
- ☛ Korrigieren Sie Fehler, solange der Text im Display angezeigt wird, da Sie, nachdem die Zeile gespeichert und vom Display gelöscht ist, nicht zurückgehen können.
- ▲ 1) Zum Verlassen des Speichermodus die Taste Mode drücken. Die Schreibmaschine kehrt in den NORM-Modus zurück.
 - 2) Der Modus SPEICH (Speichermodus) kann durch Drücken der Taste Mode jederzeit beendet werden.

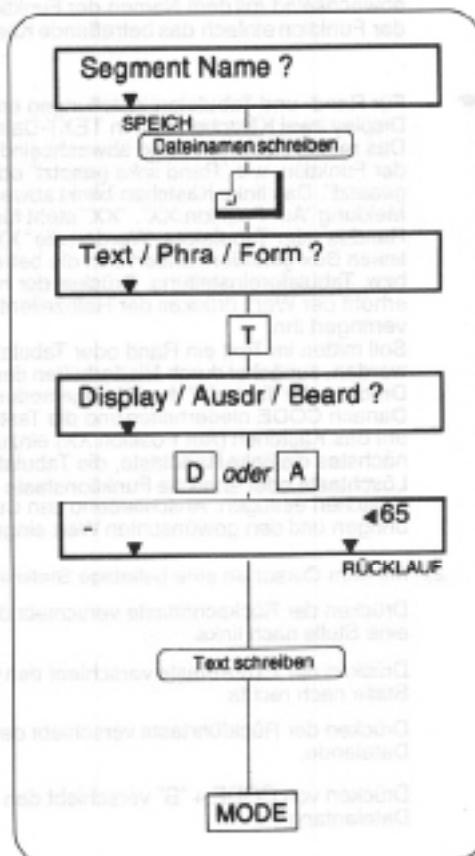

Anlegen einer Textdatei im Bearbeitungsmodus

- 1) Die Taste Mode drücken, bis im Display über "SPEICH" das Symbol "▼" angezeigt wird. Die Meldung "Segment Name?" erscheint. Den Dateinamen tippen (fünf Buchstaben/Ziffern) und die Rücklautaste drücken.
- 2) Die Meldung "Text/Phra/Form?" erscheint im Display. Die Taste "T" drücken, um eine Textdatei zu wählen. Das Papier wird um eine Zeile weitertransportiert und das Schreibwerk läuft zum linken Rand. Die Meldung "Display/Ausdr/Beard?" erscheint im Display.
- 3) Zum Wählen des Bearbeitungsmodus die Taste "B" drücken. Das Display wird gelöscht.
- 4) Den Text schreiben. Beim Schreiben wird der Text im Display als fortlaufende Zeile angezeigt.
- ▲ 1) Zum Verlassen des Speichermodus die Taste Mode drücken. Die Schreibmaschine kehrt in den NP-Modus zurück.
- 2) Der Modus STORE (Speichermodus) kann durch Drücken der Taste Mode jederzeit beendet werden.

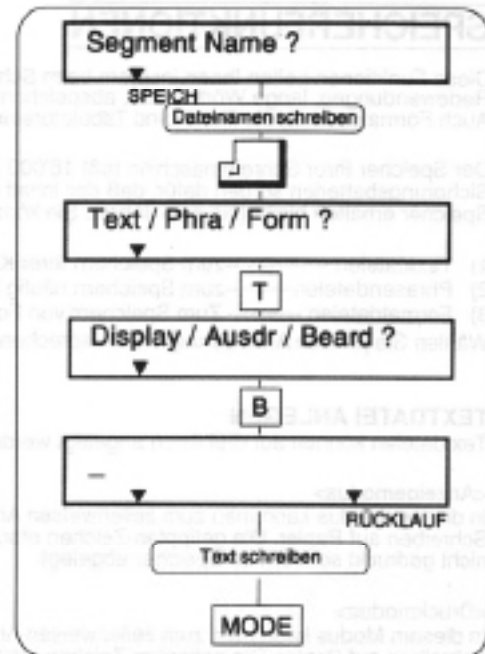

Einige Tips zum Benutzen des Bearbeitungsmodus

- 1) Die einzelnen Funktionen werden im Display durch folgende Symbole dargestellt. Im Bearbeitungsmodus wird der Spaltenzähler nicht angezeigt und das Schreibwerk bewegt sich nicht. Das folgende Symbole veranschaulicht das Bewegung des Schreibwerks.
- An der Stelle, an der eine Funktion aktiviert wird, stellt ein Kästchen "T" die Funktion dar. Wird der Cursor unter dieses Kästchen gebracht, blinkt dieses Kästchen abwechselnd mit dem Namen der Funktion. Zum Löschen der Funktion einfach das betreffende Kästchen löschen.



Für Rand- und Tabulatoreinstellungen erscheinen im Display zwei Kästchen (nur in TEXT-Dateien). Das rechte Kästchen blinkt abwechselnd mit dem Namen der Funktion, wie "Rand links gesetzt" oder "Tabulator gesetzt". Das linke Kästchen blinkt abwechselnd mit der Meldung "Auf Position:XX". "XX" steht für die Position des Randes oder Tabulators. Werden die "XX" Werte in der linken Box geändert, ändert sich die betreffende Rand- bzw. Tabulatoreinstellung. Drücken der Halbzeilentaste erhöht der Wert, drücken der Halbzeilentaste rückwärts verringert ihn.

Soll mitten im Text ein Rand oder Tabulator gesetzt werden, zunächst durch Niederhalten der Taste CODE und Drücken der Taste "0" den Einfügemodus aktivieren. Danach CODE niederhalten und die Taste "M" drücken, um das Kästchen (Auf Position:XX) einzufügen. Als nächstes die linke Randtaste, die Tabulator-Setz/ Löschtaste oder ähnliche Funktionstaste drücken und das Kästchen einfügen. Anschließend den Cursor unter "XX" bringen und den gewünschten Wert eingeben.

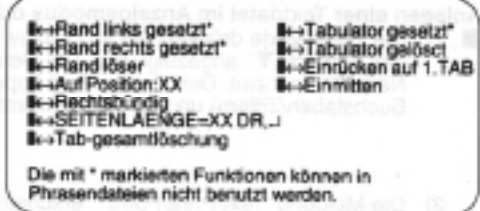

- 2) Mit dem Cursor an eine beliebige Stelle in der Datei gehen.
 - Drücken der Rückschritttaste verschiebt den Cursor um eine Stelle nach links.
 - Drücken der Expreßtaste verschiebt den Cursor um eine Stelle nach rechts.
 - Drücken der Rückföhrtaste verschiebt den Cursor an das Dateiende.
 - Drücken von CODE + "B" verschiebt den Cursor an den Datei anfang.

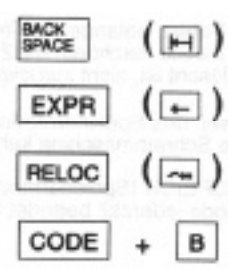

TEXTDATEI BEARBEITEN

Im Speicher abgelegte Textdateien können auf zwei Arten bearbeitet werden.

<Ergänzungsmodus>

In diesem Modus können Sie einer Datei am Ende zeilenweise Text hinzufügen, wobei die Texteingabe wie im Anzeige- oder Druckmodus geschieht.

<Bearbeitungsmodus>

In diesem Modus kann der Text an einer beliebigen Stelle bearbeitet werden.

Bearbeiten einer Textdatei im Ergänzungsmodus

- 1) Die Taste Mode drücken, bis im Display "▼" über "SPEICH" erscheint.



- 2) Den Namen der Textdatei eingeben, der Text hinzugefügt werden soll. Anschließend die Rücklautaste drücken. Die Meldung "Bearbeiten/Einfügen?" erscheint im Display. Zum Wählen des Ergänzungsmodus die Taste "E" drücken. Die Meldung "Display/Ausdrucken?" erscheint im Display.

- 3) Zum Wählen des Anzeigemodus die Taste "D", zum Wählen des Druckmodus die Taste "A" drücken.

- 4) Den hinzuzufügenden Text schreiben. Die Zeichen erscheinen beim Schreiben im Display. Sobald eine Zeile abgeschlossen ist, wird sie im Speicher abgelegt und vom Display gelöscht. Im Druckmodus wird sie außerdem auf Papier ausgedruckt.

- ▲ Zum Beenden des Speichermodus die Taste Mode drücken. Die Schreibmaschine kehrt in den NORM-Modus zurück.

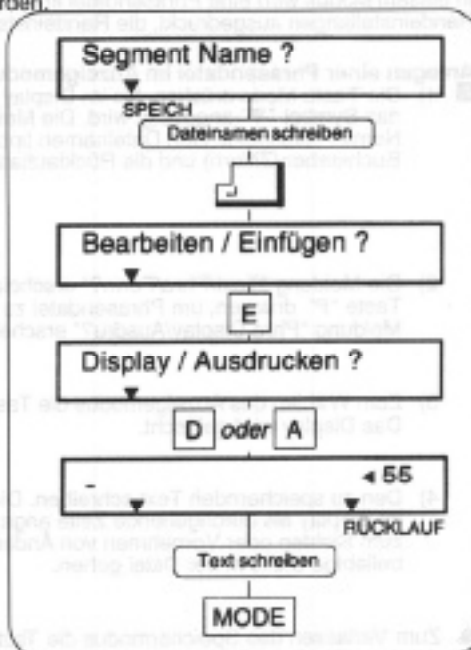

Bearbeiten einer Textdatei im Bearbeitungsmodus

- 1) Die Taste Mode drücken, bis im Display "▼" über "SPEICH" erscheint.

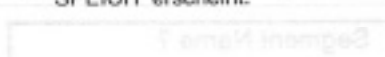

- 2) Den Namen der Textdatei eingeben, die bearbeitet werden soll. Anschließend die Rücklautaste drücken. Die Meldung "Bearbeiten/Einfügen?" erscheint im Display. Zum Wählen des Bearbeitungsmodus die Taste "B" drücken.

Der Text der Datei wird im Display als durchlaufende Zeile angezeigt. Sie können an eine beliebige Stelle im Text gehen und Veränderungen vornehmen oder den Text einfach sichten.

- ▲ Zum Beenden des Speichermodus die Taste Mode drücken. Die Schreibmaschine kehrt in den NORM-Modus zurück.

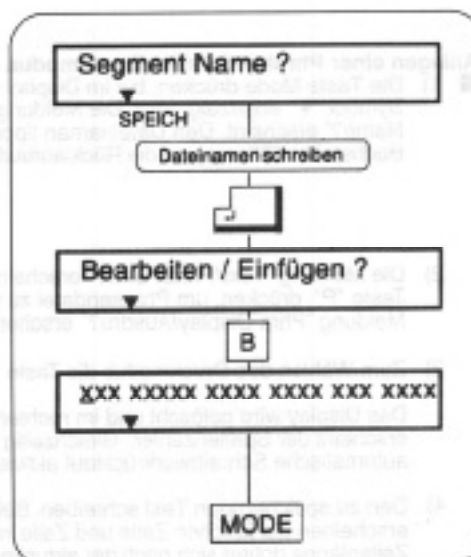

PHRASEDATEI ANLEGEN

Phrasendateien können auf zwei Arten angelegt werden.

<Anzeigemodus>

In diesem Modus wird eine Phrasendatei im Display ungeachtet der Randeinstellungen als durchgehende Zeile angelegt. Dabei wird nichts ausgedruckt.

<Bearbeitungsmodus>

In diesem Modus wird eine Phrasendatei im Display Zeile um Zeile angelegt. Die Zeile wird entsprechend den aktuellen Randeinstellungen ausgedruckt, die Randeinstellungen werden aber nicht in die Datei gespeichert.

Anlegen einer Phrasendatei im Anzeigemodus

- 1) Die Taste Mode drücken, bis im Display über "SPEICH" das Symbol "▼" angezeigt wird. Die Meldung "Segment Name?" erscheint. Den Dateinamen tippen (fünf Buchstaben/Ziffern) und die Rücklaufftaste drücken.

- 2) Die Meldung "Text/Phra/Form?" erscheint im Display. Die Taste "P" drücken, um Phrasendatei zu wählen. Die Meldung "Phra Display/Ausdr?" erscheint im Display.

- 3) Zum Wählen des Anzeigemodus die Taste "D" drücken. Das Display wird gelöscht.

- 4) Den zu speichernden Text schreiben. Die Zeichen werden im Display als durchgehende Zeile angezeigt. Sie können zum Sichten oder Vornehmen von Änderungen an eine beliebige Stelle in der Datei gehen.

- ▲ Zum Verlassen des Speichermodus die Taste Mode drücken. Die Schreibmaschine kehrt in den NORM-Modus zurück.

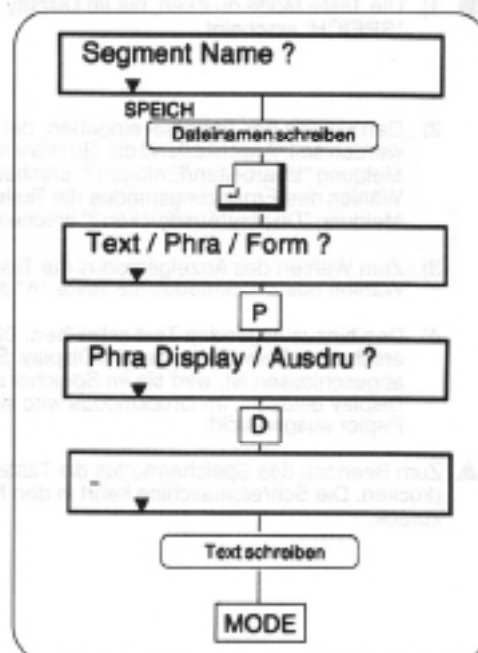

Anlegen einer Phrasendatei im Druckmodus

- 1) Die Taste Mode drücken, bis im Display über "STORE" das Symbol "▼" angezeigt wird. Die Meldung "Segment Name?" erscheint. Den Dateinamen tippen (fünf Buchstaben/Ziffern) und die Rücklaufftaste drücken.

- 2) Die Meldung "Text/Phra/Form?" erscheint im Display. Die Taste "P" drücken, um Phrasendatei zu wählen. Die Meldung "Phra Display/Ausdr?" erscheint im Display.

- 3) Zum Wählen des Druckmodus die Taste "A" drücken. Das Display wird gelöscht und im rechten Displayteil erscheint der Spaltenzähler. Gleichzeitig wird der automatische Schreibwerkrücklauf aktiviert.

- 4) Den zu speichernden Text schreiben. Beim Schreiben erscheinen die Zeichen Zeile und Zeile im Display. Die Zeilenlänge richtet sich nach der aktuellen Randeinstellung. Sobald eine Zeile beendet ist, wird sie gespeichert und auf Papier ausgedruckt.

Obwohl Phrasendateien im Druckmodus Zeile um Zeile eingegeben werden, wird der Text als durchgehende Zeile ohne Ränder abgespeichert.

- ▲ Zum Verlassen des Speichermodus die Taste Mode drücken. Die Schreibmaschine kehrt in den NORM-Modus zurück.

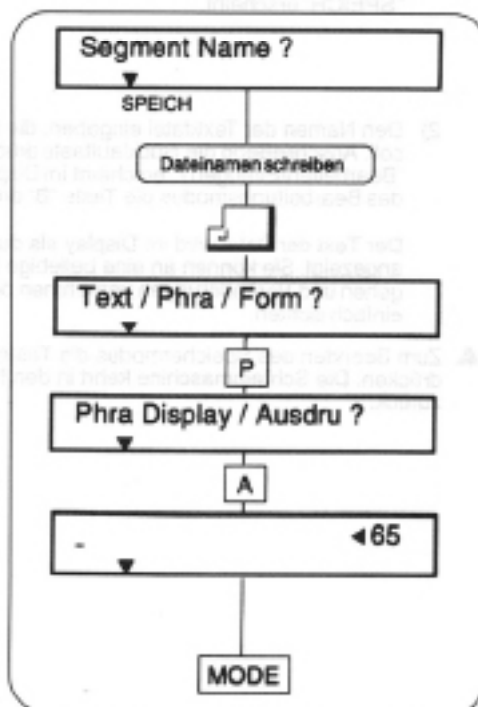

PHRASENDATEI BEARBEITEN

- 1) Die Taste Mode drücken, bis im Display "▼" über "SPEICH" erscheint.

- 2) Den Namen der Phrasendatei eingeben, die bearbeitet werden soll und die Rücklauftaste drücken.

Die Phrasendatei erscheint im Display als durchgehende Zeile. Sie können an eine beliebige Stelle gehen um Veränderungen vorzunehmen oder den Text einfach sichten.

- ▲ Zum Beenden des Speichermodus die Taste Mode drücken. Die Schreibmaschine kehrt in den NP-Modus zurück.

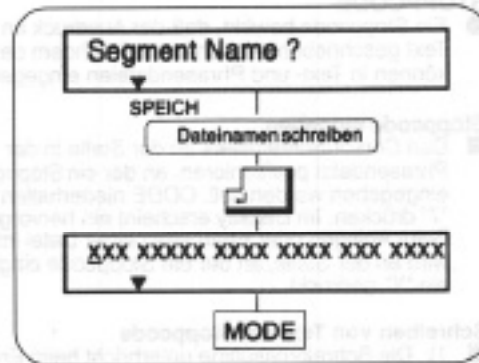

PHRASENDATEI IN TEXTDATEI EINFÜGEN

- Phrasendateien können in Textdateien eingefügt werden. Beim Drucken des Textes wird die Phrasendatei an der Stelle ausgedruckt, an der sie eingefügt wurde.

- 1) Das Schreibwerk/Cursor an die Stelle bringen, an der die Phrasendatei eingefügt werden soll.

- 2) CODE niederhalten und die Taste "G" drücken. Die Meldung "Segment Name?" erscheint im Display.

- 3) Den Namen der einzufügenden Phrasendatei tippen und die Rücklauftaste drücken. Der Dateiname wird an der Cursorposition zwischen zwei Kästchen eingefügt. Zum Löschen der Einfügung den Cursor unter das erste Kästchen bringen und die Korrekturtaste drücken.

- ▲ Existiert im Speicher keine Phrasendatei unter dem eingegebenen Namen, wird der Ausdruck unterbrochen und die Meldung "Nicht gef." erscheint. Zum Abbrechen des Ausdrucks die Rücklauftaste drücken.

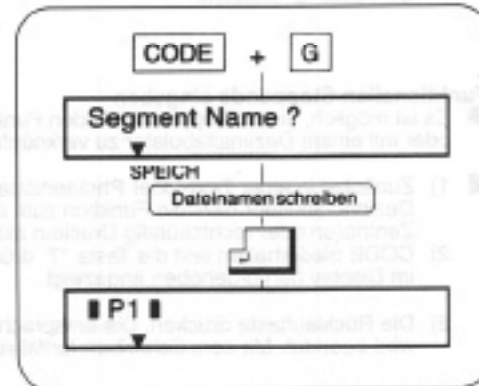

SEITENLÄNGE EINER TEXTDATEI EINSTELLEN

- Die Seitenlänge kann in der Textdatei selbst eingestellt werden.

Beim Eingeben von Text in eine Datei werden Sie von dieser Einstellung darauf aufmerksam gemacht, daß Sie sich dem Seitenende nähern. Der Ausdruck einer Textdatei wird unterbrochen, nachdem die Anzahl Zeilen gedruckt sind, die für die Seitenlänge angegeben sind, und Sie können ein neues Blatt einlegen.

- 1) Halten Sie beim Anlegen oder Bearbeiten einer Textdatei CODE nieder und drücken die Taste "L". Die Meldung "SEITENLÄNGE=54DR,↵" erscheint im Display. "54" ist die Voreinstellung für 11-Zoll langes Papier bei einem oberen und unteren Rand von 1 Zoll.

- 2) Die Anzahl Zeilen per Seite eintippen und durch Drücken der Rücklauftaste speichern.

- ☛ Wenn Sie beim Eingeben von Text im Anzeige- oder Druckmodus die 4. Zeile vom unteren Rand an gerechnet erreichen, erscheint im Display die Meldung "NOCH 3 ZEILEN DR R-L". Damit wird angezeigt, daß es nur noch drei Zeilen bis zum unteren Seitenrand sind. Die Randlösetaste drücken und mit dem Schreiben fortfahren.

Beim Drucken einer Textdatei wird diese Einstellung vor dem Beginn des Ausdrucks angezeigt. Dadurch werden Sie daran erinnert, daß der Ausdruck nach Drucken der eingestellten Zeilenanzahl unterbricht, damit Sie ein neues Blatt einlegen können.

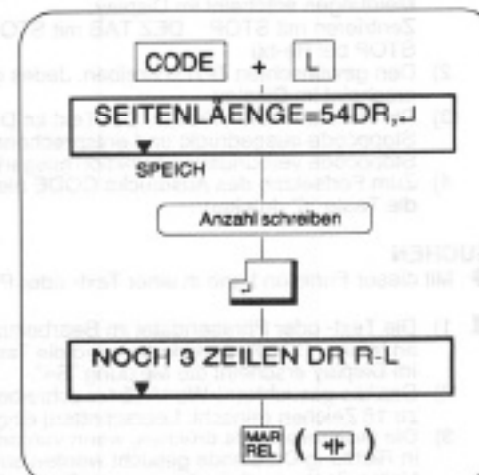

STOPPCODE

- Ein Stoppcode bewirkt, daß der Ausdruck an bestimmten Stellen einer Datei unterbrochen wird, damit zusätzlicher Text geschrieben werden kann. Nachdem der zusätzliche Text geschrieben ist, setzt der Ausdruck fort. Stoppcodes können in Text- und Phrasendateien eingegeben werden.

Stoppcode eingeben

- Den Cursor/Schreibwerk an der Stelle in der Text- oder Phrasendatei positionieren, an der ein Stoppcode eingegeben werden soll. CODE niederhalten und die Taste "7" drücken. Im Display erscheint ein hervorgehobenes "S". Beim Anlegen oder Bearbeiten einer Datei im Druckmodus wird an der Stelle, an der ein Stoppcode eingegeben ist, ein "X" gedruckt.

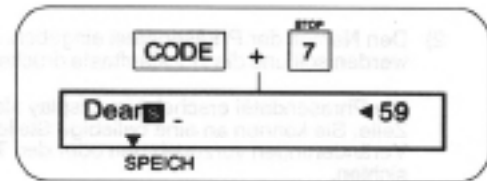

Schreiben von Text am Stoppcode

- 1) Die Schreibmaschine unterbricht beim Erreichen eines Stoppcodes den Ausdruck. Im Display erscheint die Meldung "STOP Befehl".
2) Den Text schreiben. Jedes getippte Zeichen wird sofort ausgedruckt.
3) Zum Fortsetzen des Ausdrucks CODE niederhalten und die Taste "8" drücken.

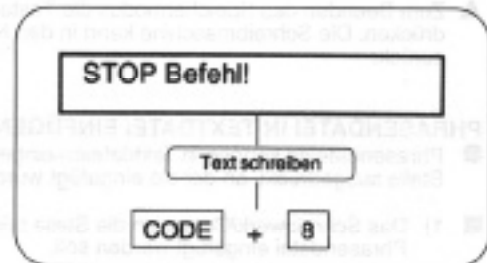

Funktionellen Stoppcode eingeben

- Es ist möglich, einen Stoppcode mit den Funktionen zum automatischen Zentrieren, zum rechtsbündig Drucken oder mit einem Dezimaltabulator zu verknüpfen.

- 1) Zunächst in einer Text- oder Phrasendatei den Dezimaltabulator bzw. die Funktion zum automatischen Zentrieren oder rechtsbündig Drucken aktivieren.
2) CODE niederhalten und die Taste "7" drücken. "S" wird im Display hervorgehoben angezeigt.
3) Die Rücklauttaste drücken. Die entsprechende Funktion wird beendet. Mit dem Schreiben fortfahren.

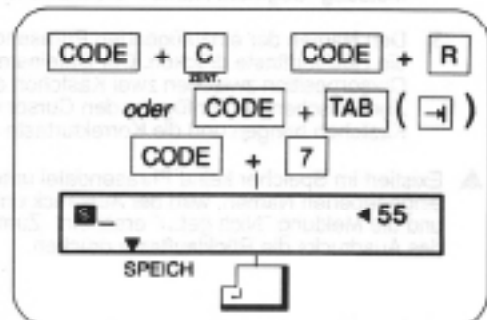

Text an einem funktionellen Stoppcode schreiben

- 1) Die Schreibmaschine unterbricht den Ausdruck bei Erreichen eines Stoppcodes. Eine der folgenden Meldungen erscheint im Display:
Zentrieren mit STOP DEZ TAB mit STOP STOP bei Re-bü
2) Den gewünschten Text schreiben. Jedes getippte Zeichen erscheint im Display.
3) Die Rücklauttaste drücken. Der Text im Display wird am Stoppcode ausgedruckt und entsprechend der mit dem Stoppcode verbundenen Funktion ausgerichtet.
4) Zum Fortsetzen des Ausdrucks CODE niederhalten und die Taste "8" drücken.

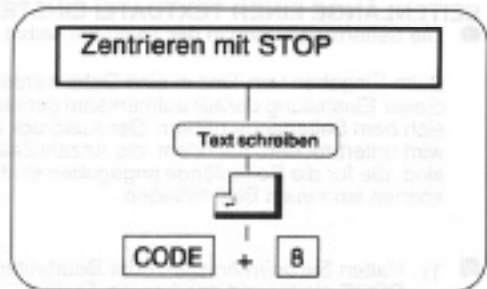

SUCHEN

- Mit dieser Funktion kann in einer Text- oder Phrasendatei nach einem Wort gesucht werden.

- 1) Die Text- oder Phrasendatei im Bearbeitungsmodus anzeigen. CODE niederhalten und die Taste "9" drücken. Im Display erscheint die Meldung "S=".
2) Das/die gesuchte(n) Wort/Wörter schreiben. Es können bis zu 18 Zeichen (einschl. Leerschritten) eingegeben werden.
3) Die Halbzeilentaste drücken, wenn von der aktuellen Stelle in Richtung Dateiende gesucht werden soll. Die Halbzeilentaste rückwärts veranlaßt eine Suche in Richtung Dateianfang.
4) Das erste Vorkommen des Wortes (oder der Wörter) erscheint links im Display.

Wird das/die gesuchte(n) Wort/Wörter nicht gefunden, zeigt das Display "Nicht gef. Drücke _". Zum Abbrechen der Funktion die Rücklauttaste drücken.

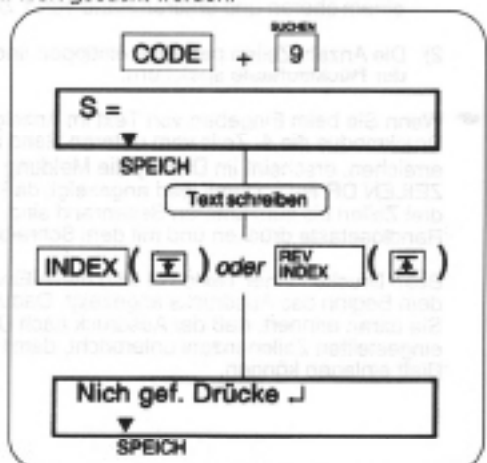

ARBEITEN MIT TEXTBLÖCKEN (KOPIEREN/VERSCHIEBEN/LÖSCHEN)

Textblock kopieren

- Mit dieser Funktion kann ein Textblock kopiert und an einer beliebigen Stelle im Text eingefügt werden. Dabei wird der Originaltext nicht entfernt oder verschoben.

- 1) Die Text- oder Phrasendatei im Bearbeitungsmodus anzeigen. Den Cursor unter das erste Zeichen des Textteils bringen, der kopiert werden soll.
- 2) CODE niederhalten und die Taste "P" drücken. Damit ist der Blockanfang markiert. Zwei Signaltöne ertönen.
- 3) Den Cursor unter das letzte Zeichen des zu kopierenden Textteils bringen. Beim Bewegen des Cursors beginnen die in den Block aufgenommenen Zeichen zu blinken.
- 4) CODE niederhalten und abermals "P" drücken. Damit ist das Blockende markiert. Zwei Signaltöne zeigen an, daß der Textblock definiert ist.
- 5) Den Cursor an die Stelle im Text bringen, an die der Textblock kopiert werden soll.
- 6) CODE niederhalten und die Taste rechts der Tabulatortaste (TAB) drücken. Der Textblock wird an die bezeichnete Stelle kopiert.

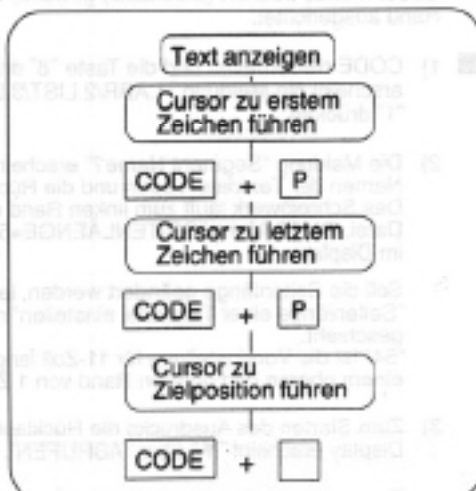

Textblock verschieben

- Mit dieser Funktion kann ein Textblock von einer Stelle an eine andere verschoben werden.

- 1) Die Text- oder Phrasendatei im Bearbeitungsmodus anzeigen. Den Cursor unter das erste Zeichen des Textteils bringen, der verschoben werden soll.
- 2) Die Schritte 2, 3 und 4 aus dem Abschnitt "Textblock kopieren" ausführen.
- 3) Den Cursor an die Stelle im Text bringen, an die der Textblock verschoben werden soll.
- 4) CODE niederhalten und die zweite Taste rechts der Tabulatortaste (TAB) drücken. Der Textblock wird an die bezeichnete Stelle verschoben.

Textblock löschen

- Mit dieser Funktion kann ein Textblock aus einer Datei gelöscht werden.

- 1) Die Text- oder Phrasendatei im Bearbeitungsmodus anzeigen. Den Cursor unter das erste Zeichen des Textteils bringen, der gelöscht werden soll.
- 2) Die Schritte 2, 3 und 4 aus dem Abschnitt "Textblock kopieren" ausführen.
- 3) CODE niederhalten und die dritte Taste rechts der Tabulatortaste (TAB) drücken. Der Textblock wird gelöscht. Der nachfolgende Text wird nach links verschoben, um die entstandene Lücke zu füllen.

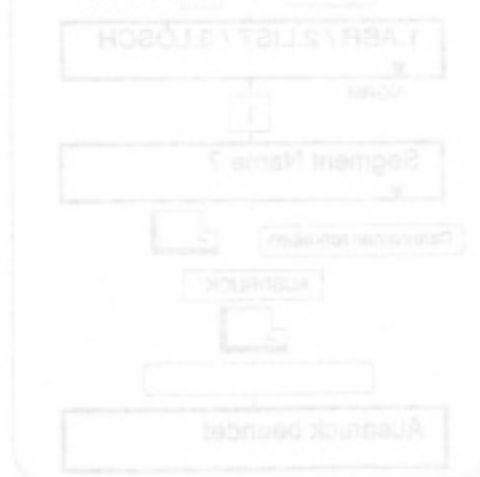

TEXTDATEI DRUCKEN

Gespeicherter Text kann in den Modi NORM, L/L oder BLOCK aufgerufen (gedruckt) werden.

- Wenn der NORM, L/L Modus gewählt ist, wird eine Datei beim Schreiben in den Speicher normal ausgedruckt. Ist der Modus BLOCK (Blocksatz) gewählt, wird eine Datei beim Ausdrucken zwischen dem rechten und linken Rand ausgerichtet.

- 1) CODE niederhalten und die Taste "8" drücken. Im Display erscheint die Meldung "1.ABR/2.LIST/3.LÖSCH". Die Taste "1" drücken.

- 2) Die Meldung "Segment Name?" erscheint im Display. Den Namen der Textdatei tippen und die Rücklautaste drücken. Das Schreibwerk läuft zum linken Rand der aufgerufenen Datei. Die Meldung "SEITENLÄNGE=54 DR, ↵" erscheint im Display.

Soll die Seitenlänge geändert werden, lesen Sie unter "Seitenlänge einer Textdatei einstellen" nach, wie das geschieht.

"54" ist die Voreinstellung für 11-Zoll langes Papier bei einem oberen und unteren Rand von 1 Zoll.

- 3) Zum Starten des Ausdrucks die Rücklautaste drücken. Im Display erscheint "▼" über "ABRUFEN".

Zum vorübergehenden Unterbrechen des Ausdrucks die Rücklautaste drücken. Die Meldung "Pause Drücke ↵" erscheint im Display. Zum Fortsetzen des Ausdrucks abermals die Rücklautaste drücken.

Zum Abbrechen des Ausdrucks die Leertaste drücken. Die Meldung "Ausdruck beendet" erscheint im Display.

- 4) Die Schreibmaschine unterbricht den Ausdruck, sobald die letzte Zeile einer Seite gedruckt ist (entsprechend der Einstellung der Seitenlänge). Die Meldung "Drücke ↵" erscheint im Display. Ein neues Blatt einlegen und durch Drücken der Rücklautaste den Ausdruck fortsetzen.

Sobald eine Datei völlig ausgedruckt ist, erscheint die Meldung "Ausdruck beendet" im Display.

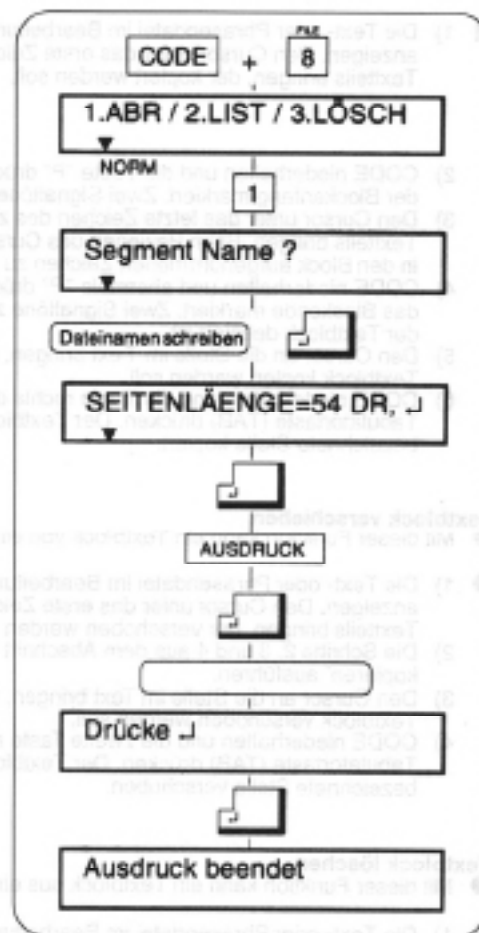

PHRASENDATEI DRUCKEN

Gespeicherte Phrasen können in den Modi NORM, L/L oder BLOCK aufgerufen (gedruckt) werden.

- Eine Phrasendatei enthält keine Randeinstellungen. Sie kann an jeder beliebigen Stelle einer Seite mit jeder beliebigen Randeinstellung ausgedruckt werden. Wenn der NORM, L/L Modus gewählt ist, wird eine Datei beim Schreiben in den Speicher normal ausgedruckt. Ist der Modus BLOCK gewählt, wird eine Datei beim Ausdrucken zwischen dem aktuellen rechten und linken Rand ausgerichtet.

- 1) Das Schreibwerk an die Stelle bringen, an der mit dem Ausdruck einer Phrasendatei begonnen werden soll. CODE niederhalten und die Taste "8" drücken. Im Display erscheint die Meldung "1.ABR/2.LIST/3.LÖSCH". Die Taste "1" drücken.

- 2) Die Meldung "Segment Name?" erscheint im Display. Den Namen der Phrasendatei tippen und die Rücklautaste drücken.

Im Display erscheint über "ABRUFEN" das Symbol "▼". Das Schreibwerk beginnt unter Verwendung der aktuellen Randeinstellungen von der aktuellen Position aus mit dem Ausdruck der Phrasendatei.

Zum vorübergehenden Unterbrechen des Ausdrucks die Rücklautaste drücken. Die Meldung "Pause Drücke ↵" erscheint im Display. Zum Fortsetzen des Ausdrucks abermals die Rücklautaste drücken.

Zum Abbrechen des Ausdrucks die Leertaste drücken. Die Meldung "Ausdruck beendet" erscheint im Display. Sobald die Phrasendatei völlig ausgedruckt ist, erscheint die Meldung "Ausdruck beendet" im Display.

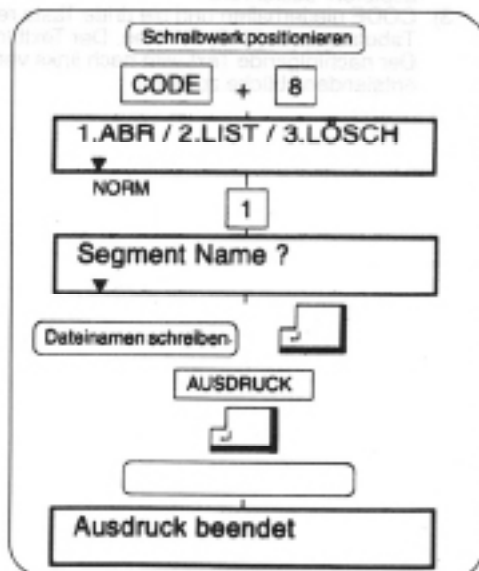

KETTENAUSDRUCK

● Diese Funktion druckt zwei bis vierzig Dateien hintereinander aus.

- 1) CODE niederhalten und die Taste "8" drücken. Im Display erscheint die Meldung "1.ABR/2.LIST/3.LÖSCH". Die Taste "1" drücken.
- 2) Die Meldung "Segment Name?" erscheint im Display. Die Namen der Dateien in der Reihenfolge tippen, in der sie gedruckt werden sollen. Die einzelnen Dateinamen mit einem Komma (,) trennen. Zum Beispiel: Text1, Text2, Text3.
- 3) Zum Starten des Ausdrucks die Rücklautaste drücken. Im Display erscheint über "ABRUFEN" das Symbol "▼".

Zum vorübergehenden Unterbrechen des Ausdrucks die Rücklautaste drücken. Die Meldung "Pause Drücke..." erscheint im Display. Zum Fortsetzen des Ausdrucks abermals die Rücklautaste drücken.

Zum Abbrechen des Ausdrucks die Leertaste drücken. Die Meldung "Ausdruck beendet" erscheint im Display.

Sobald alle Dateien ausgedruckt sind, erscheint die Meldung "Ausdruck beendet" im Display.

☛ Wenn einer der in Schritt 2) eingegebenen Dateinamen nicht im Speicher existiert, erscheint im Display "Nicht gef. Drücke..." und die restlichen Dateien werden nicht gedruckt.

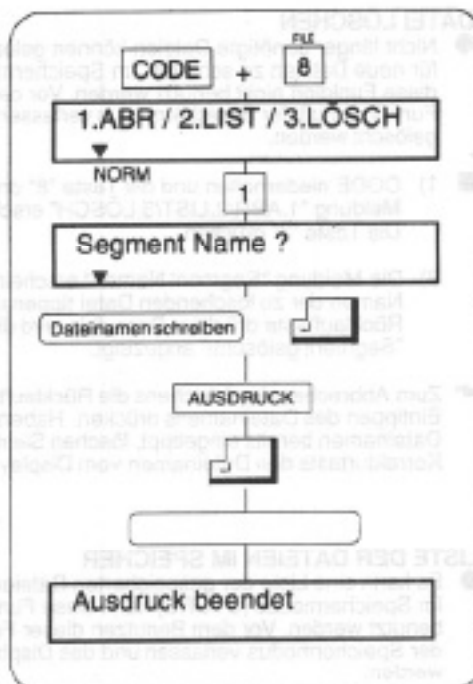

FORMATDATEI

● Häufig benutzte Formateinstellungen können ebenfalls gespeichert werden (Ränder und Tabulatoren).

- 1) Die Taste Mode drücken, bis im Display über "SPEICH" ein "▼" erscheint. Das Display zeigt "Segment Name?". Den Dateinamen tippen (fünf Buchstaben/Ziffern) und die Rücklautaste drücken.
- 2) Die Meldung "Text/Phra/Form?" erscheint im Display. Die Taste "F" drücken. Die Meldung "Format-Segment" erscheint im Display. Das Papier wird um eine Zeile weitertransportiert und das Schreibwerk läuft zum aktuellen linken Rand.
- 3) Die gewünschten Ränder und Tabulatoren so wie in den anderen Modi üblich einstellen.

- 1) Zum Verlassen des Speichermodus die Taste Mode drücken. Die Schreibmaschine kehrt in den NP-Modus zurück.
- 2) Der Modus STORE (Speichermodus) kann durch Drücken der Taste Mode jederzeit beendet werden.

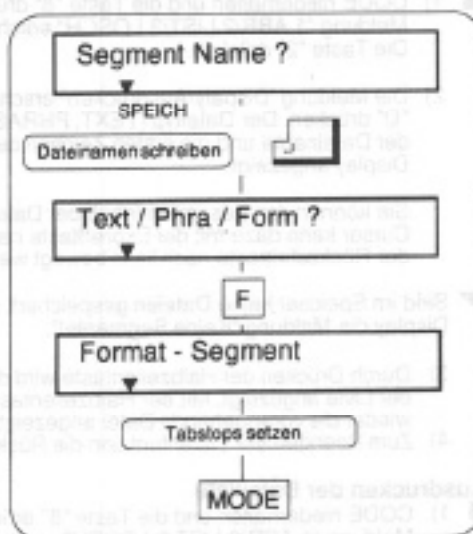

Benutzen einer Formatdatei

- 1) CODE niederhalten und die Taste "8" drücken. Im Display erscheint die Meldung "1.ABR/2.LIST/3.LÖSCH". Die Taste "1" drücken.
- 2) Die Meldung "Segment Name?" erscheint im Display. Den Namen der Formatdatei tippen und die Rücklautaste drücken.

Die in der Formatdatei gespeicherten Rand- und Tabulatoreinstellungen werden aktiviert. Im Display erscheint die Meldung "Ausdruck beendet".

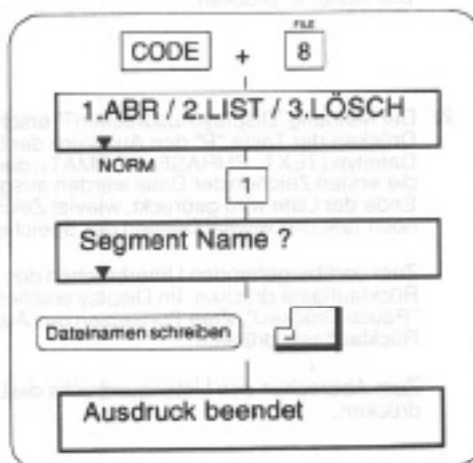

DATEI LÖSCHEN

● Nicht länger benötigte Dateien können gelöscht werden, um Raum für neue Dateien zu schaffen. Im Speichermodus (STORE) kann diese Funktion nicht benutzt werden. Vor dem Benutzen dieser Funktion muß der Speichermodus verlassen und das Display gelöscht werden.

- 1) CODE niederhalten und die Taste "8" drücken. Die Meldung "1.ABR/2.LIST/3.LÖSCH" erscheint im Display. Die Taste "3" drücken.
 - 2) Die Meldung "Segment Name?" erscheint im Display. Den Namen der zu löschenden Datei tippen und die Rücklautaste drücken. Daraufhin wird die Meldung "Segment gelöscht!" angezeigt.
- ☛ Zum Abbrechen des Löschsens die Rücklautaste VOR dem Eintippen des Dateinamens drücken. Haben Sie den Dateinamen bereits eingetippt, löschen Sie mit der Korrekturtaste den Dateinamen vom Display.

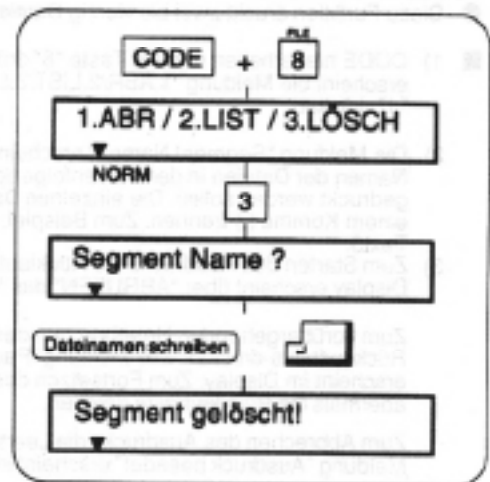

LISTE DER DATEIEN IM SPEICHER

● Es kann eine Liste der gespeicherten Dateien angezeigt oder gedruckt werden. Im Speichermodus (STORE) kann diese Funktion nicht benutzt werden. Vor dem Benutzen dieser Funktion muß der Speichermodus verlassen und das Display gelöscht werden.

Anzeigen der Dateiliste

- 1) CODE niederhalten und die Taste "8" drücken. Die Meldung "1.ABR/2.LIST/3.LÖSCH" erscheint im Display. Die Taste "2" drücken.
 - 2) Die Meldung "Display/Ausdrucken" erscheint. Die Taste "D" drücken. Der Dateityp (TEXT, PHRASE, FORMAT), der Dateiname und die ersten Zeichen der Datei werden im Display angezeigt.
Sie können den gesamten Inhalt der Datei sichten. Der Cursor kann dazu mit der Expreßtaste nach rechts und mit der Rückschritttaste nach links bewegt werden.
- ☛ Sind im Speicher keine Dateien gespeichert, zeigt das Display die Meldung "Keine Segmente!".
- 3) Durch Drücken der Halbzeilentaste wird die nächste Datei der Liste angezeigt. Mit der Halbzeilentaste rückwärts wird wieder die vorangehende Datei angezeigt.
 - 4) Zum Beenden der Listenfunktion die Rücklautaste drücken.

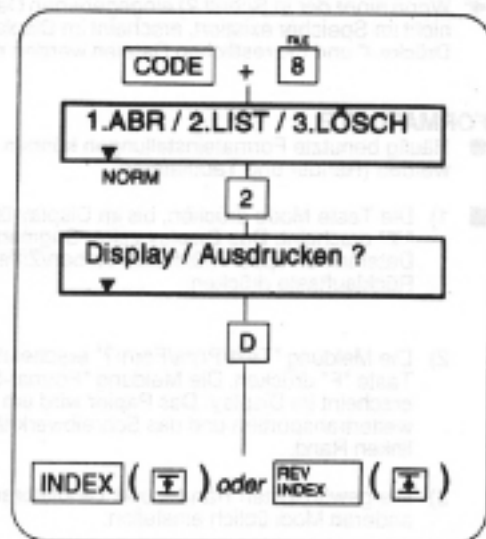

Ausdrucken der Dateiliste

- 1) CODE niederhalten und die Taste "8" drücken. Die Meldung "1.ABR/2.LIST/3.LÖSCH" erscheint im Display. Die Taste "2" drücken.
- 2) Die Meldung "Display/Ausdrucken?" erscheint. Durch Drücken der Taste "A" den Ausdruck der Liste starten. Der Dateityp (TEXT, PHRASE, FORMAT), der Dateiname und die ersten Zeichen der Datei werden ausgedruckt. Am Ende der Liste wird gedruckt, wieviel Zeichen der Speicher noch faßt und wieviel Dateien der Speicher enthält.
Zum vorübergehenden Unterbrechen des Ausdrucks die Rücklautaste drücken. Im Display erscheint die Meldung "Pause Drücke-". Zum Fortsetzen des Ausdrucks die Rücklautaste drücken.
Zum Abbrechen des Listenausdrucks die Leertaste drücken.

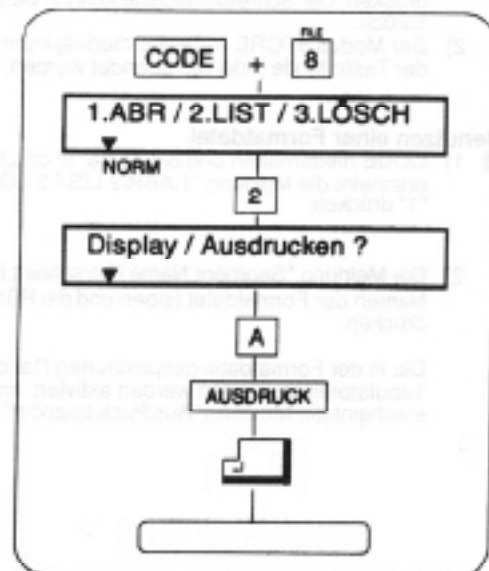

SPEICHERÜBERLAUF

Wenn eine neue Datei angelegt wird und im Speicher befinden sich bereits 50 Dateien, erscheint im Display die Meldung "Zuviele Segmente!". In diesem Fall müssen nicht länger benötigte Dateien gelöscht werden, bevor eine neue Datei angelegt werden kann.

Ist der gesamte Speicher belegt, erscheint die Meldung "Speicher voll!". In diesem Fall die Taste Mode drücken, den Text speichern und dann zum NP-Modus zurückkehren. Löschen Sie unnötige Dateien, um Platz für eine neue Datei zu schaffen. (Siehe "DATEI LÖSCHEN".)

GESAMTEN SPEICHER LÖSCHEN

● Im Speichermodus kann diese Funktion nicht benutzt werden. Vor dem Benutzen dieser Funktion muß der Speichermodus (STORE) verlassen und das Display gelöscht werden.

- 1) CODE niederhalten und die Taste "A" drücken. Die Meldung "Gesamt löschung J/N?" erscheint.
- 2) Die Taste "J" drücken. Die Meldung "Sicher? J/N?" bittet um Bestätigung der Löschung.
- 3) Zum Löschen aller Dateien abermals die Taste "J" drücken.

Zum Abbrechen dieser Funktion drücken Sie anlässlich der Bestätigungsmeldung (Schritt 2 oben) die Taste "N".

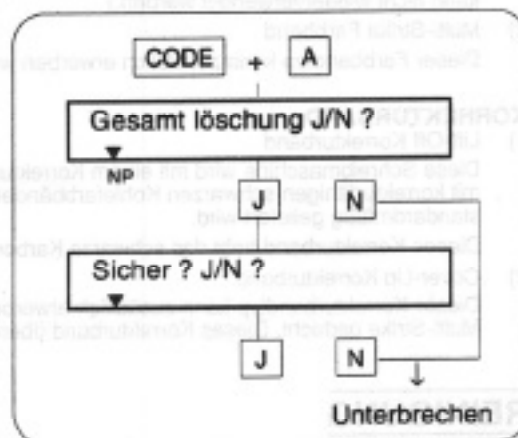

SERVICE

Falls die Schreibmaschine nicht über nicht richtig funktioniert, überprüfen Sie folgende:

- Ist die Schreibmaschine an eine elektrifizierte Steckdose angeschlossen?
- Ist die Schreibmaschine eingeschaltet?
- Ist das Typenset richtig angelegt?
- Sind die Schreibmaschine und Handwagen richtig installiert?
- Ist die Fernbedienung oder das Komplettsatz richtig angeschlossen?
- Ist die Fernbedienung richtig auf das verwendete Handpad eingestellt?

Für die oberen Punkte mit der Ursache für die Störung sind Kontakteure Sie die Anweisungen einhalten.

VERBRAUCHSTEILE

TYPENRAD

Diese Schreibmaschine ist mit einem nicht-standardmäßigen Typenrad ausgestattet. Zusätzlich zu diesem Typenrad kann noch eine Vielzahl verschiedener Typenräder in diese Schreibmaschine eingesetzt werden.

FARBANDKASSETTE

- 1) Schwarzes korrekturfähiges Kohlefarbband
Diese Schreibmaschine wird mit einem korrekturfähigen schwarzen Kohlefarbband geliefert. (Dieses Farbband kann nicht wiederverwendet werden.)
- 2) Multi-Strike Farbband
Dieser Farbbandtyp kann zusätzlich erworben werden. Auch dieses Farbband kann nicht wiederverwendet werden.

KORREKTURBAND

- 1) Lift-Off Korrekturband
Diese Schreibmaschine wird mit einem Korrekturband vom Typ Lift-Off geliefert. Dieser Korrekturbandtyp kann nur mit korrekturfähigen schwarzen Kohlefarbbändern der Art benutzt werden, mit der diese Schreibmaschine standardmäßig geliefert wird.
Dieses Korrekturband hebt das schwarze Karbon der gedruckten Zeichen vom Papier ab.
- 2) Cover-Up Korrekturband
Dieser Korrekturbandtyp kann zusätzlich erworben werden und ist zur Verwendung mit Farbbändern vom Typ Multi-Strike gedacht. Dieses Korrekturband überdeckt falsche Zeichen auf dem Papier.

REINIGUNG

Versuchen Sie nicht, die Schreibmaschine zum Reinigen zu zerlegen.

Reinigen Sie die Schreibmaschine behutsam mit einem trockenen Tuch. Benutzen Sie zum Reinigen der Schreibmaschine niemals Wasser oder Verdünnungen, wie Farbverdünner, Alkohol, usw.

Lassen Sie bei geöffneter Abdeckung niemals irgendwelche Gegenstände (insbesondere Nadeln, Büroklammern, Nagelfeilen, usw.) in die Schreibmaschine fallen, da dies die Schreibmaschine beschädigen könnte.

SERVICE

Falls die Schreibmaschine nicht oder nicht richtig funktioniert, überprüfen Sie folgendes:

- Ist die Schreibmaschine an eine stromführende Steckdose angeschlossen?
- Ist die Schreibmaschine eingeschaltet?
- Ist das Typenrad richtig eingesetzt?
- Sind Farbbandkassette und Korrekturband richtig installiert?
- Ist die Farbbandkassette oder das Korrekturband aufgebraucht?
- Ist der Farbbandwahlschalter auf das verwendete Farbband eingestellt?

Falls die obigen Punkte nicht die Ursache für die Störung sind, kontaktieren Sie die nächstgelegene autorisierte Servicestelle.

INTRODUCCION

Esta nueva máquina de escribir electrónica aumenta la eficacia de su escritura mediante la utilización de la tecnología más moderna y avanzada. Este manual describe las funciones, los controles y los procedimientos de operación de su máquina de escribir, y explica también cómo reemplazar los accesorios. Lea con atención este manual para poder utilizar con la máxima eficacia su nueva máquina de escribir electrónica.

INDICE

NORMAS PARA UNA OPERACION SEGURA	41
NOMBRES DE LAS PARTES Y SUS FUNCIONES	42
OPERACIONES BASICAS	42
CAMBIO DE ACCESORIOS	43
FUNCIONES DE LAS TECLAS	44
FUNCIONES ESPECIALES	46
CORRECCION DE PALABRAS.....	46
CORRECCION EN LA PANTALLA DE CRISTAL LIQUIDO.....	46
SANGRIA DE PARRAFOS.....	47
RETORNO AUTOMATICO DEL CARRO.....	47
GUION Y ESPACIO NECESARIOS.....	47
GUION ENTRE SILABAS.....	47
BLOQUEO DE MAYUSCULAS.....	48
TECLADO II.....	48
SUPERPOSICION.....	48
SUPERINDICE/SUBINDICE.....	48
DECIMAL TABULATION.....	49
FUNCIONES DE LA MEMORIA	50
CREACION DE UN FICHERO DE TEXTO.....	50
MODIFICACION DE UN FICHERO DE TEXTO.....	52
CREACION DE UN FICHERO DE FRASE.....	53
MODIFICACION DE UN FICHERO DE FRASE.....	54
INSERCIÓN DE UN FICHERO DE FRASE EN UN FICHERO DE TEXTO.....	54
FIJACION DE LA LONGITUD DE PAGINA DE UN FICHERO DE TEXTO.....	54
CÓDIGO DE PARADA.....	55
BUSQUEDA.....	55
OPERACIONES CON BLOQUES (COPIAMOVIMIENTO/BORRADO).....	56
RECUPERACION DE UN FICHERO DE TEXTO.....	57
RECUPERACION DE UN FICHERO DE FRASE.....	57
RECUPERACION EN CADENA.....	58
FICHERO DE FORMATOS.....	58
BORRADO DE FICHEROS.....	59
LISTA DE FICHEROS DE LA MEMORIA.....	59
REBOSE DE LA MEMORIA.....	60
BORRADO TOTAL DE LA MEMORIA.....	60
SUMINISTROS	61
LIMPIEZA	61
SERVICIO	61

NORMAS PARA UNA OPERACION SEGURA

- 1) Asegúrese de utilizar la fuente de alimentación eléctrica apropiada indicada en la placa de características ubicada en la parte trasera de la máquina de escribir.
- 2) Su máquina de escribir tiene mecanismos muy sofisticados. Nunca trate de repararla usted mismo. Si resulta necesario repararla, llévela al centro de reparaciones autorizado más cercano.
- 3) Nunca introduzca objetos metálicos, tales como un destornillador, una presilla para papel, una lima para las uñas, etc., en el interior de la máquina de escribir. En caso contrario, la máquina de escribir podría estropearse y/o podrían producirse sacudidas eléctricas.
- 4) No deje sin atender su máquina de escribir cuando esté encendida. Apague siempre la máquina de escribir cuando termine de escribir.
- 5) Quite el polvo de la máquina de escribir pasando un paño seco solamente. Nunca utilice agua o disolventes tales como diluyente de pintura, alcohol, etc., para limpiar su máquina de escribir.

NOMBRES DE LAS PARTES Y SUS FUNCIONES

PARTES DE OPERACION

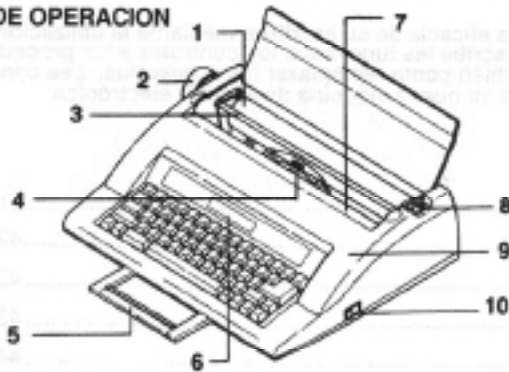

MECANISMO DEL CARRO

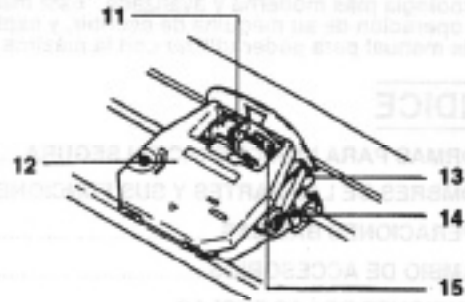

- | | | |
|---|---|--|
| <p>1. RODILLO
Introduce y extrae el papel.</p> <p>2. CONTROL DEL RODILLO
Se utiliza para girar manualmente el rodillo.</p> <p>3. BARRA PISAPAPEL
Sujeta el papel contra el rodillo.</p> <p>4. CARRO
Imprime los caracteres. Imprime según se mueve.</p> <p>5. ASA DE TRANSPORTE
Se utiliza para transportar la máquina de escribir.
Normalmente se introduce en la parte inferior de la máquina de escribir.</p> | <p>6. Pantalla de cristal líquido (LCD)
Muestra los caracteres escritos.</p> <p>7. ESCALA DE MARGENES
Ofrece una indicación numérica de la posición de impresión.</p> <p>8. CONTROL DE LIBERACION DEL PAPEL
Libera el papel para que éste se pueda alinear correctamente.</p> <p>9. CUBIERTA SUPERIOR
Ábrala para reemplazar los accesorios.</p> <p>10. INTERRUPTOR DE LA ALIMENTACION
Conecta y desconecta la alimentación.</p> | <p>11. RUEDA DE IMPRESION
Es el elemento que tiene los caracteres de impresión.</p> <p>12. CASETE DE CINTA</p> <p>13. GUIA DE LA CINTA DE CORRECCION
Sirve de guía para la cinta de corrección.</p> <p>14. CINTA DE CORRECCION</p> <p>15. PALANCA DE AJUSTE/LIBERACION DE LA RUEDA DE IMPRESION
Se utiliza para reemplazar la rueda de impresión.</p> |
|---|---|--|

OPERACIONES BASICAS

PREPARACION DE LA MAQUINA DE ESCRIBIR

Ponga la máquina de escribir sobre una superficie plana. Levante la cubierta del teclado y extráigala.

Antes de utilizar su máquina de escribir, asegúrese de extraer los materiales de embalaje como se describe en las instrucciones de desembalaje (Consulte la ilustración 2).



Abra la cubierta del compartimiento del cable ubicada en la parte trasera de la máquina de escribir y saque el cable de alimentación.

Ponga el cable de alimentación en una de las ranuras del compartimiento del cable y luego cierre la cubierta. Enchufe el cable de alimentación en un tomacorriente apropiado.

ENCENDIDO DE LA MAQUINA DE ESCRIBIR



Empuje el soporte del papel hacia arriba. Conecte la alimentación con el interruptor de la alimentación ubicado en el lado derecho de la máquina de escribir.

Asegurese de que la rueda de impresión, el casete de cinta y la cinta de corrección estén bien instalados.



La máquina de escribir emitirá pitidos y el LED verde de la alimentación ubicado en el teclado se encenderá. La rueda de impresión girará y el carro se moverá hacia la derecha, parándose en la posición programada.

INTRODUCCION DEL PAPEL

Introduzca una hoja de papel entre el rodillo y el soporte del papel.



Gire el control del rodillo para hacer avanzar el papel. Cuando pueda verse el extremo anterior del papel por debajo del rodillo, levante la barra pisapapel. Continúe avanzando el papel hasta que quede entre el rodillo y la barra pisapapel.



máquina de escribir para dejar libre el papel. Ajuste la posición del papel para que éste quede derecho. Vuelva a poner la barra pisapapel en su posición original, y vuelva a poner el control de liberación del papel hacia adelante.

CAMBIO DE ACCESORIOS

CASETE DE CINTA



Extraiga la cubierta superior. Cuando instale una cinta nueva, bobine toda la parte de color del principio de la cinta. Inserte las dos proyecciones de la parte trasera del casete de cinta en los dos orificios del portacasete de cinta.



Baje cuidadosamente la parte delantera del casete para que la cinta quede ubicada entre el portatarjeta y la rueda de impresión. Pulse las partes marcadas "A" hasta que el casete de cinta quede fijado en su lugar.

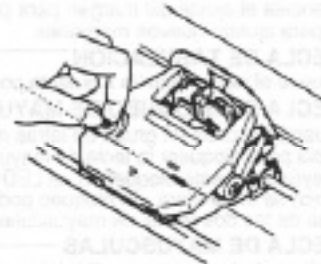

Gire el mando de bobinado de la cinta hacia la izquierda hasta que la cinta quede tensada. Cierre la cubierta superior.

CINTA DE CORRECCION



Extraiga la cubierta superior y el casete de cinta. Desembale la cinta de corrección y sujete los dos carretes en ambas manos. Introduzca la cinta de corrección por detrás de su guía y de la rueda de impresión como se muestra en el diagrama. Asegúrese de que el lado empolvado de la cinta de corrección quede hacia el portatarjeta.

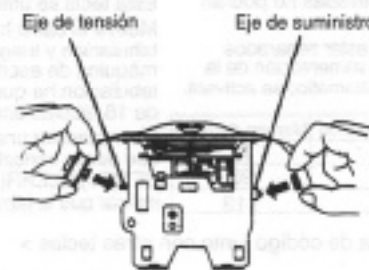

Monte el carrete con cinta de corrección en el husillo del lado derecho. Monte el carrete izquierdo (con control) en el husillo izquierdo.

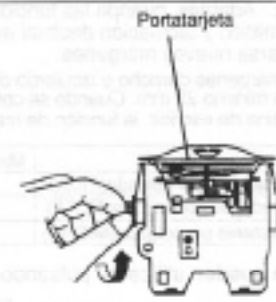

Gire el carrete izquierdo hacia la izquierda y bobine la parte de color de la cinta. Asegúrese de que la cinta de corrección pase por detrás de las guías de cinta izquierda y derecha. Vuelva a instalar el casete de cinta y cierre la cubierta superior.

RUEDA DE IMPRESION



Extraiga la cubierta superior y el casete de cinta. Sujete suavemente el borde de la rueda de impresión y bájelo cuidadosamente entre el portatarjeta y la cabeza impresora.

Asegúrese de que los caracteres queden hacia el lado del rodillo.



Presione la palanca de ajuste/liberación de la rueda de impresión hasta que quede fija en su lugar, bloqueando la rueda de impresión.

Vuelva a instalar el casete de cinta y cierre la cubierta superior.

Si la rueda de impresión produce un ruido extraño, o si se imprime un carácter erróneo, vuelva a instalar la rueda de impresión.

● Después de reemplazar la rueda de impresión, y estando la alimentación conectada, pulse CODE+W. La rueda de impresión gira y se para en una posición ajustada por omisión.

FUNCIONES DE LAS TECLAS

TECLA DE CANCELACION DE MARGEN

Cancela el ajuste del margen para poder escribir más allá de él o para ajustar nuevos márgenes.

TECLA DE TABULACION

Mueve el carro hasta la siguiente posición de tabulación.

TECLA DE BLOQUEO DE MAYUSCULAS

Cuando escriba un grupo de letras mayúsculas, pulse esta tecla para bloquear la tecla de mayúsculas. Cuando la tecla de mayúsculas esté bloqueada, el LED de bloqueo de mayúsculas (rojo) se encenderá. El bloqueo podrá cancelarse pulsando una de las dos teclas de mayúsculas.

TECLA DE MAYUSCULAS

Pulse esta tecla para escribir letras mayúsculas o los símbolos ubicados en la parte superior de una tecla.

TECLAS DE AJUSTE DE MARGEN IZQUIERDO/DERECHO

Ajustan un nuevo margen. Mueva el carro hasta la posición donde desee ajustar el nuevo margen. Pulse la tecla MAR LEFT (←) para ajustar el margen izquierdo. Mantenga pulsada la tecla de código y pulse MAR LEFT (←) para ajustar el margen izquierdo. Cuando se ajuste un nuevo margen, la máquina de escribir emitirá pitidos.

- Cuando ajuste nuevos márgenes, la pantalla deberá estar vacía. Además, cuando las funciones de centrado automático y tabulación decimal estén activadas no podrán ajustarse nuevos márgenes.
- Los márgenes derecho e izquierdo deberán estar separados como mínimo 25 mm. Cuando se conecte la alimentación de la máquina de escribir, la función de margen automático se activará.

	Margen izquierdo	Margen derecho
10caracteres por pulgada(PICA)	10	75
12caracteres por pulgada(ELITE)	12	90
15caracteres por pulgada(MICRO)	15	113

< que pueden utilizarse pulsando la tecla de código junto con otras teclas >

Expulsión del papel < CODE + [Q] >

Esta función expulsa automáticamente el papel.

Retroceso de medio espacio < CODE + [←] >

Mantenga pulsada la tecla de código y pulse la tecla HALF BACK. El carro se moverá medio espacio hacia la izquierda. Esta función sólo puede utilizarse en el modo NP.

Espaciamiento entre líneas < CODE + [2] >

Esta función le permite ajustar el espaciamiento entre líneas. Pulse CODE+2. "INTER LINEA 1 1.5 2" aparecerá en la pantalla.

Para cambiar el espaciamiento entre líneas, mantenga pulsada la tecla de códigos y pulse otra vez la tecla "2". Cada vez que pulse la tecla "2", el espaciamiento entre líneas cambiará. Cada vez que cambie el ajuste, el nuevo ajuste empezará a parpadear. Cuando se deje de pulsar la tecla de códigos, el ajuste actual se convertirá en el espaciamiento entre líneas y la máquina de escribir saldrá del modo de ajuste de espaciamiento entre líneas.

Caracteres por pulgada de impresión < CODE + [3] >

Esta función ajusta el número de caracteres por pulgada según la rueda de impresión. Pulse CODE+3. "PASO 10 12 15" aparecerá en la pantalla. Para cambiar el número de caracteres por pulgada, mantenga pulsada la tecla de código y pulse otra vez la tecla "3". Cada vez que pulse la tecla "3", el número de caracteres por pulgada cambiará. Cada vez que cambie el ajuste, el nuevo ajuste empezará a parpadear. Cuando se deje de pulsar la tecla de código, el ajuste actual se convertirá en el número de caracteres por pulgada y la máquina de escribir saldrá del modo de ajuste de caracteres por pulgada.

- Esta máquina de escribir está equipada con una pila de apoyo a la memoria que permite mantener los ajustes de espaciamiento entre líneas y el número de caracteres por pulgada durante cinco años aproximadamente estando la alimentación desconectada.

Impresión en negrita < CODE + [6] >

Esta función imprime caracteres en negrita. Esta función es muy útil para hacer títulos y dar énfasis a la información importante. Presione CODE+6. La marca "▼" aparecerá sobre la palabra "NEGR" en la pantalla, indicando que la función de "negrita" ha sido ajustada. Para cancelar esta función, pulse

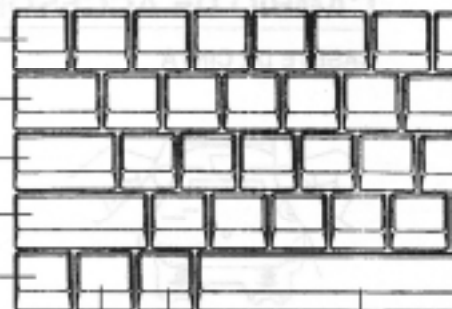

BARRA ESPACIADORA

Púlsela suavemente una vez para mover el carro un espacio. Mantenga pulsada la barra espaciadora para que el carro se mueva continuamente.

TECLA DE CODIGO

Pulse esta tecla junto con otra para utilizar una función especial.

TECLA DE AJUSTE/CANCELACION DE TABULACIONES

Esta tecla se utiliza para ajustar y cancelar las tabulaciones.

Mueva el carro hasta la posición donde desee ajustar una tabulación y luego pulse la tecla de ajuste de tabulación. La máquina de escribir emitirá pitidos para indicar que la tabulación ha quedado ajustada. Puede ajustarse un máximo de 16 tabulaciones.

Para cancelar una tabulación, mueva el carro hasta la tabulación que desee cancelar y luego pulse CODE+ TAB SET(T+)/CLEAR(T-). La máquina de escribir emitirá pitidos para indicar que la tabulación ha sido cancelada.

otra vez CODE+6. La marca "▼" sobre la palabra "NEGR" desaparecerá de la pantalla.

Subrayado completamente automático < CODE + [4] >

Esta función subrayará todos los caracteres (incluyendo los espacios) que se escriban. Pulse CODE+4. La marca "▼" aparecerá sobre el símbolo "XX" en la pantalla. Para desactivar esta función, pulse otra vez CODE+4. La marca "▼" sobre el símbolo "XX" de la pantalla desaparecerá.

Subrayado automático de palabras < CODE + [5] >

Esta función subrayará cada palabra que se escriba. Pulse CODE+5. La marca "▼" aparecerá sobre el símbolo "X X" en la pantalla. Para desactivar esta función, pulse otra vez CODE+5. La marca "▼" sobre el símbolo "X X" de la pantalla desaparecerá.

Centrado automático < CODE + [C] >

Esta función le permitirá centrar su escritura entre los márgenes izquierdo y derecho. Mientras pulsa la tecla de código, pulse la tecla que tiene la palabra "CENTR" en el lado. Cuando se desactive esta función, el carro/cursor se moverá automáticamente hasta la posición central entre dos márgenes. Tras introducir los caracteres que desee escribir, pulse la tecla de retorno. (El texto introducido aparecerá en la pantalla.) El texto se imprimirá en el centro, entre los márgenes derecho e izquierdo, el carro/cursor volverá al margen izquierdo de la siguiente línea, y la función se cancelará.

- Para cancelar esta función antes de imprimir nada, utilice la tecla de corrección para borrar el texto de la pantalla y pulse la tecla de retorno.

Alineación en el margen derecho < CODE + [R] >

Se pueda imprimir texto de forma que el borde derecho del texto quede alineado en el margen derecho. Pulse CODE+R.

"MAR.DER.ALINADO" aparecerá en la pantalla y el carro/cursor se moverá hasta el margen derecho. Introduzca texto y luego pulse la tecla de retorno. (El texto introducido aparecerá en la pantalla.) El texto se imprimirá con el margen derecho alineado, el carro/cursor volverá al margen izquierdo de la línea siguiente y esta función se desactivará.

- Para cancelar esta función antes de imprimir nada, utilice la tecla de corrección para borrar el texto de la pantalla y pulse la tecla de retorno.

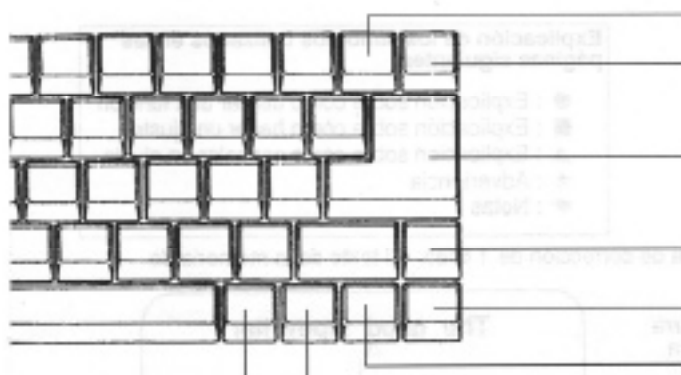

TECLA DE CORRECCION

Borra caracteres. Para borrar un carácter, pulse la tecla de corrección. El carro retrocederá un espacio y el carácter será borrado. Si se mantiene pulsada la tecla de borrado, los caracteres de la misma línea se borrarán hasta que deje de pulsarse la tecla de corrección.

(Memoria de corrección de una línea completa)

- Para borrar los caracteres que no se encuentren en la memoria de corrección, mueva el carro un espacio hacia la derecha del carácter que desee borrar. Pulse la tecla de corrección y luego pulse la tecla correspondiente al carácter que vaya a borrar.

TECLA DE REUBICACION

Mueve el carro/cursor un espacio hacia la derecha del carácter escrito por última vez.

Ajuste de la cinta

Esta función se utiliza para indicar a la máquina de escribir si el casete de cinta está utilizando una cinta reutilizable o una cinta corregible.

Para seleccionar una cinta reutilizable, mantenga pulsada la tecla de código y pulse la tecla que queda a la izquierda de la tecla de mayúsculas derecha.

Para seleccionar la cinta corregible, mantenga pulsada la tecla de código y pulse la segunda tecla a la izquierda de la tecla de mayúsculas derecha.

Ajuste de la rueda de impresión < CODE + W >

Después de cambiar la rueda de impresión, mantenga pulsada la tecla CODE y pulse la tecla W.

Control de impresión

El control de impresión le permite controlar la fuerza de impresión de la cabeza impresora más apropiada para el tipo de rueda de impresión, cinta o papel, o para el número de copias de carbón que vayan a ser impresas. Determine el valor más apropiado para cada situación, eligiendo de entre los ajustes siguientes:

- **BAJA:** Pulse la tecla I mientras pulsa la tecla de código. Sonará un pitido y la fuerza de impresión se ajustará a un nivel bajo.
- **MEDIA:** Pulse la tecla I mientras pulsa la tecla de código. Sonarán dos pitidos y la fuerza de impresión se ajustará a un nivel medio.
- **ALTA:** Pulse la tecla I mientras pulsa la tecla de código. Sonarán tres pitidos y la fuerza de impresión se ajustará a un nivel alto.

Cada vez que pulse esta tecla, el ajuste cambiará en el orden siguiente: Bajo, medio, alto, bajo ...

TECLA DE RETROCESO DE UN ESPACIO

Pulse una vez la tecla de retroceso de un espacio para mover el carro un espacio hacia atrás. En la pantalla, el cursor se moverá un espacio a la izquierda. Mantenga pulsada la tecla de retroceso de un espacio para mover continuamente el carro hacia la izquierda.

TECLA DE SALTO AL MARGEN IZQUIERDO

Pulse esta tecla para mover el carro hasta el margen izquierdo sin avanzar una línea. (La pantalla deberá estar vacía.) En la pantalla, el cursor se moverá un espacio hacia la derecha. Si se mantiene pulsada esta tecla, la misma operación se repetirá continuamente.

TECLA DE RETORNO

Al pulsar la tecla de retorno, el papel avanzará una línea y el carro retornará al margen izquierdo. Además, la memoria de corrección se borrará.

TECLA DE AVANCE

Al pulsar la tecla de avance, el papel avanza hacia adelante sin que se mueva el carro. El papel avanzará media línea (1/12") cada vez que se pulse esta tecla. Si se mantiene pulsada esta tecla, el papel avanzará continuamente. Además, la memoria de corrección se borrará.

TECLA DE RETROCESO

Hace que el papel retroceda sin que se mueva el carro. El papel retrocederá media línea (1/12") cada vez que se pulse esta tecla. Si se mantiene pulsada esta tecla, el papel retrocederá continuamente. Además, la memoria de corrección se borrará.

TECLA DE MODO

Esta tecla se utiliza para cambiar el modo en el que se encuentra la máquina de escribir.

(La máquina de escribir podrá estar en uno de cuatro modos.) Cuando se pulse la tecla de modo, el modo cambiará, y la marca "▼" aparecerá en la pantalla por encima del modo que esté siendo utilizado.

(Modo P)

Cuando se conecte la alimentación de la máquina de escribir por primera vez, ésta se pondrá en el modo normal (NP).

(Modo DP)

En este modo, las líneas o el texto se imprimen uno cada vez. Los caracteres que se introduzcan aparecerán en la pantalla. Este modo le permite corregir los caracteres introducidos en la pantalla antes de imprimirlos en el papel. Los caracteres de la pantalla se imprimirán cuando se pulse la tecla de retorno o la tecla de tabulación.

(Modo JUST)

Este modo alineará automáticamente las palabras entre los márgenes derecho e izquierdo cuando se impriman. Al introducir caracteres, éstos aparecerán en la pantalla, donde podrán ser corregidos antes de imprimirlos en el papel. Cuando se introduzca una palabra que sobrepase el margen derecho, todo el texto anterior a esa palabra se imprimirá automáticamente entre los márgenes derecho e izquierdo. La palabra que iba a salirse del margen derecho permanecerá en la pantalla y se convertirá en la primera palabra de la línea siguiente.

- Si la tecla de retorno o la tecla de tabulación se pulsa mientras se escribe una línea, el texto se imprimirá automáticamente sin que se hagan ajustes en el espaciamiento entre palabras.

(Modo MEMOR)

En este modo, el texto se almacenará en la memoria de la máquina de escribir. Para obtener más detalles, consulte la sección "Funciones de la memoria".

BLOQUEO DE MAYUSCULAS

● Esta función le permitirá escribir mayúsculas sin pulsar la tecla de mayúsculas.

- 1) Mientras mantenga pulsada la tecla de código, pulse la tecla "1" (CAPS.). La marca "▼" aparecerá sobre "CAPS" en el visualizador.

★ En el modo de bloqueo de mayúsculas, al pulsar una tecla de letra, la letra se escribirá en mayúscula sin tener que pulsar la tecla de mayúsculas. En el caso de las teclas de números y símbolos, se imprimirán los números y los símbolos inferiores. Si pulsa la tecla de mayúsculas en este modo, las letras de las teclas de letras se imprimirán en minúsculas, y en el caso de las teclas de números y símbolos se imprimirán los números y símbolos superiores.

▲ Para cancelar esta función, mantenga pulsada la tecla de código y pulse la tecla "1" (CAPS). La marca "▼" aparecerá sobre "CAPS".

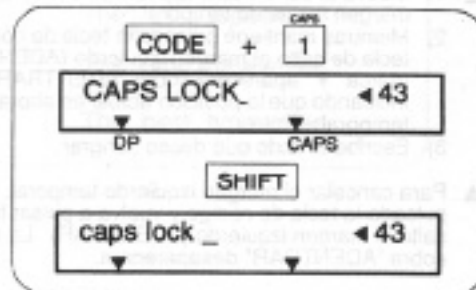

TECLADO II (CARACTERES ESPECIALES)

● El método siguiente se utilizará para escribir los caracteres de la parte superior derecha de las teclas que tengan tres caracteres marcados.

- 1) Mientras mantiene pulsada la tecla de código, pulse la tecla de liberación de margen (KB II). La marca "▼" aparecerá sobre "KBII" en la pantalla.
- 2) Mientras pulsa la tecla de mayúsculas, o con la tecla de bloqueo de mayúsculas pulsada, pulse la tecla que tenga el símbolo que desee escribir.
- 3) Para cancelar esta función, mantenga pulsada la tecla de código y pulse de nuevo la tecla de liberación de margen (KB II). La marca "▼" sobre "KBII" desaparecerá.

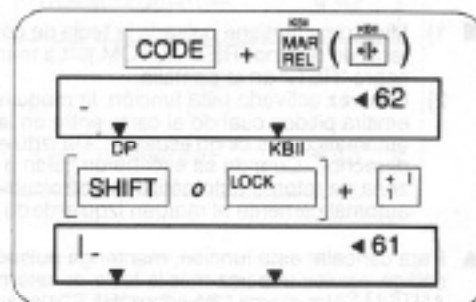

SUPERPOSICION

Esta función se utilizará para crear caracteres que no se encuentren en el teclado, imprimiendo un carácter sobre otro.

● Esta función se encontrará disponible en los modos DP, JUST y MEMOR.

- 1) Pulse la primera tecla deseada. El carácter correspondiente aparecerá en la pantalla.
- 2) Mantenga pulsada la tecla y luego pulse la tecla de retroceso de un espacio (OVERLAY). La marca "◀" aparecerá en la pantalla.
- 3) Pulse la tecla que tenga el carácter que desee escribir sobre el carácter anterior.

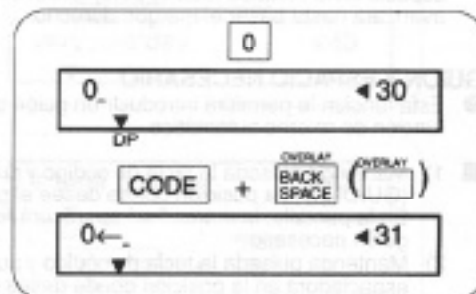

SUPERINDICE/SUBINDICE

● Esta función le permitirá escribir texto con superíndice o subíndice, por ejemplo: H₂ o E^{MC}.

SUPERINDICE

■ Estando el carro/cursor ubicado en la posición donde desee escribir el carácter de superíndice, mantenga pulsada la tecla de código y pulse la tecla de retroceso. En el modo NP, la posición de impresión se moverá hacia arriba media línea. En el modo DP, JUST o MEMOR, la marca "‡" aparecerá en la pantalla. Escriba el carácter de superíndice. Cuando se imprima el carácter de superíndice, el carro volverá a su posición original.

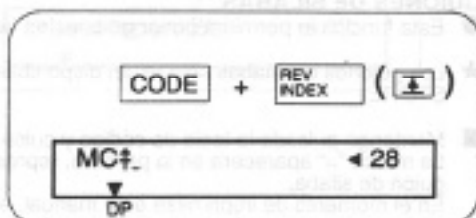

SUBINDICE

■ Estando el carro/cursor ubicado en la posición donde desee escribir el carácter de subíndice, mantenga pulsada la tecla de código y pulse la tecla de avance. En el modo NP, la posición de impresión se moverá hacia abajo media línea. En el modo DP, JUST o MEMOR, la marca "‡" aparecerá en la pantalla. Escriba el carácter de subíndice. Cuando se imprima el carácter de subíndice, el carro volverá a su posición original.

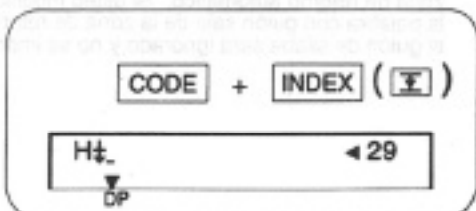

Tabulación decimal

■ Esta función le permitirá alinear columnas de números con comas decimales, de forma que las comas decimales queden todas en la misma posición en la columna.

Ponga una tabulación en la posición de la coma decimal de cada columna. Ponga el carro en el margen izquierdo.

Selección de coma o punto decimal

■ Para elegir coma decimal, mantenga pulsada la tecla Code y pulsa la tecla a la izquierda de la tecla de retorno. Se escuchará un tono indicando que la coma decimal ha sido seleccionada.

Para elegir punto decimal, mantenga pulsada la tecla Code y pulsa la segunda tecla a la izquierda de la tecla de retorno. Se escuchará un tono indicando que el punto decimal ha sido seleccionado.

- 1) Ajuste una tabulación en la posición de coma decimal de cada columna. Ponga el carro/cursor en el margen izquierdo.
- 2) Pulse CODE+TAB (→). La máquina de escribir entrará en el modo de tabulación decimal, y la marca "▼" aparecerá sobre "DEC" en la pantalla.
- 3) Pulse la tecla TAB (→). El carro/cursor se moverá hasta la posición de tabulación decimal.
- 4) Introduzca texto. (El texto introducido aparecerá en la pantalla.)
 - Si se pulsa la tecla de retorno, el texto se imprimirá, y el carro/cursor volverá al margen izquierdo.
 - Si se pulsa la tecla TAB (→), el texto se imprimirá y el carro/cursor se moverá hasta la siguiente posición de tabulación decimal.

▲ Para cancelar esta función, pulse otra vez CODE+TAB (→). La marca "▼" sobre "DEC" desaparecerá.

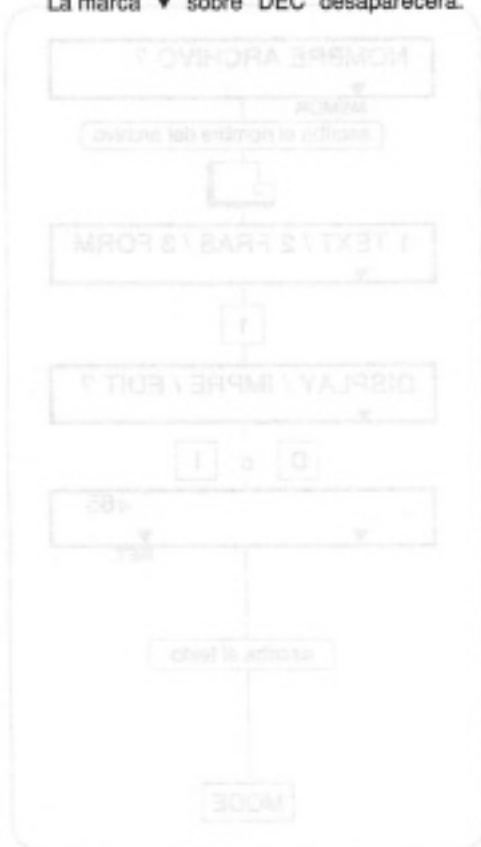
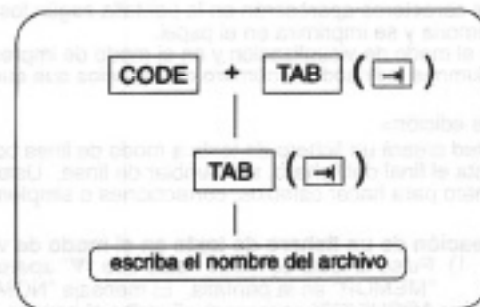
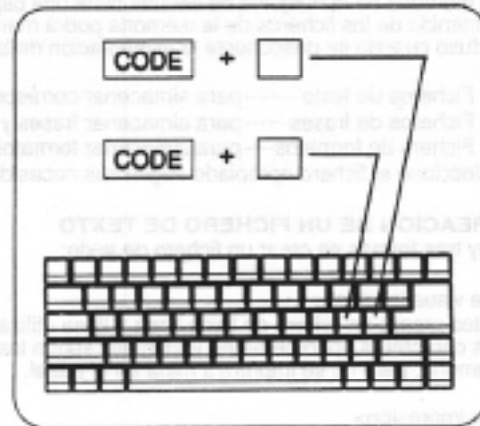

El modo de tabulación decimal se activa al pulsar la tecla CODE y la tecla a la izquierda de la tecla de retorno. La máquina de escribir entrará en el modo de tabulación decimal, y la marca "▼" aparecerá sobre "DEC" en la pantalla. El carro/cursor se moverá hasta la posición de tabulación decimal. El texto introducido aparecerá en la pantalla. Si se pulsa la tecla de retorno, el texto se imprimirá, y el carro/cursor volverá al margen izquierdo. Si se pulsa la tecla TAB (→), el texto se imprimirá y el carro/cursor se moverá hasta la siguiente posición de tabulación decimal. Para cancelar esta función, pulse otra vez CODE+TAB (→). La marca "▼" sobre "DEC" desaparecerá.

FUNCIONES DE LA MEMORIA

Esta función le permitirá escribir rápida y eficazmente al poder almacenar frases usadas con frecuencia, palabras largas y correspondencia, todo lo cual podrá editarse más adelante e imprimirse inmediatamente. También podrá crear ficheros de formatos con información de márgenes y tabulaciones.

La memoria de la máquina de escribir tiene una capacidad de 16.000 caracteres que podrán dividirse en 50 ficheros. El contenido de los ficheros de la memoria podrá mantenerse durante unos cinco años gracias a una pila de apoyo, incluso cuando se desconecte la alimentación de la máquina de escribir.

- 1) Ficheros de texto -----para almacenar correspondencia, etc. (incluyendo tabulaciones y márgenes)
 - 2) Ficheros de frases-----para almacenar frases y palabras utilizadas con frecuencia
 - 3) Fichero de formatos----para almacenar formatos de líneas (información de márgenes y tabulaciones solamente)
- Seleccione el fichero apropiado según sus necesidades.

CREACION DE UN FICHERO DE TEXTO

Hay tres formas de crear un fichero de texto:

<de visualización>

Usted creará un fichero de texto línea a línea utilizando los ajustes de márgenes, de igual forma que escribe en papel. Los caracteres aparecerán en la pantalla según los vaya escribiendo. Al terminar una línea, ésta se almacenará en la memoria, pero no se imprimirá nada en el papel.

<de impresión>

Usted creará un fichero de texto línea a línea utilizando los ajustes de márgenes, de igual forma que escribe en papel. Los caracteres aparecerán en la pantalla según los vaya escribiendo. Al terminar una línea, ésta se almacenará en la memoria y se imprimirá en el papel.

En el modo de visualización y en el modo de impresión, en el lado derecho de la pantalla aparecerá un contador de columnas indicando el número de espacios que quedan hasta el margen derecho.

<de edición>

Usted creará un fichero de texto a modo de línea continua. Los caracteres aparecerán continuamente en la pantalla hasta el final del fichero, sin cambiar de línea. Usted podrá avanzar o retroceder por el texto hasta cualquier punto del fichero para hacer cambios, correcciones o simplemente revisar el texto.

Creación de un fichero de texto en el modo de visualización o en el modo de impresión

- 1) Pulse la tecla de modo hasta que "▼" aparezca sobre "MEMOR" en la pantalla. El mensaje "NOMBRE ARCHIVO?" aparecerá. Escriba el nombre del fichero (cinco letras/números), y luego pulse la tecla de retorno.
 - 2) El mensaje "1TEXT/2FRAS/3FORM" aparecerá en la pantalla. Pulse la tecla "1" para seleccionar un fichero de texto. El papel avanzará una línea y el carro volverá al margen izquierdo. El mensaje "DISPLAY/IMPRES/EDIT?" aparecerá en la pantalla.

Ajuste o cancele los márgenes y las tabulaciones de su documento.
 - 4) Escriba el texto. Los caracteres aparecerán en la pantalla según los vaya escribiendo. Cuando complete una línea, ésta se almacenará en la memoria y desaparecerá de la pantalla. En el modo de impresión, la línea se imprimirá en el papel en este momento.
- Corrija los errores mientras el texto aparece en la pantalla porque no podrá retroceder en el texto después de almacenarse la línea y, además, ésta desaparecerá de la pantalla.
- 1) Pulse la tecla de modo para salir del modo de almacenamiento. La máquina de escribir volverá al modo NP.
 - 2) Usted podrá salir del modo MEMOR pulsando la tecla de modo en cualquier momento.

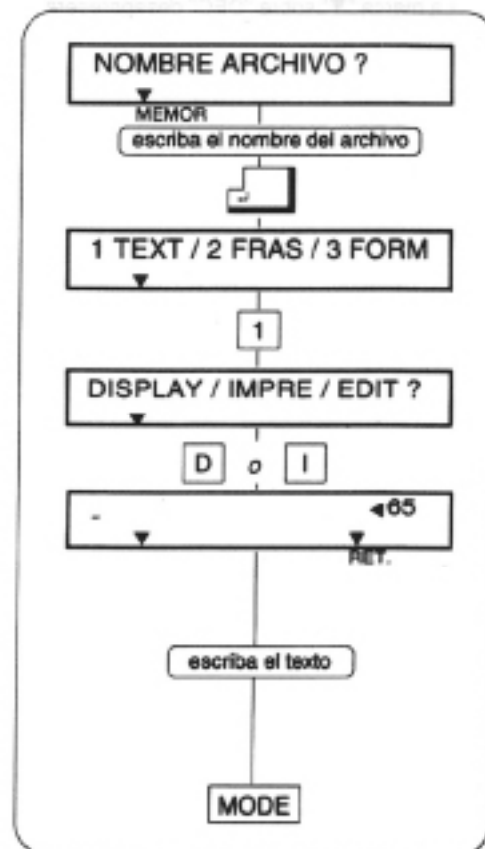

Creación de un fichero de texto en el modo de edición

- 1) Pulse la tecla de modo hasta que "▼" aparezca sobre "MEMOR" en la pantalla. El mensaje "NOMBRE ARCHIVO?" aparecerá. Escriba el nombre del fichero (cinco letras/números), y luego pulse la tecla de retorno.
- 2) El mensaje "1TEXT/2FRAS/3FORM" aparecerá en la pantalla. Pulse la tecla "1" para seleccionar un fichero de texto. El papel avanzará una línea y el carro volverá al margen izquierdo. El mensaje "DISPLAY/IMPRES/EDIT?" aparecerá en la pantalla.
- 3) Pulse la tecla "E" para elegir el modo de edición. La visualización desaparecerá.
- 4) Escriba el texto. Al escribir, los caracteres aparecerán en la pantalla en forma de línea continua, sin cambiar de línea.
- ▲ 1) Pulse la tecla de modo para salir del modo de almacenamiento. La máquina de escribir volverá al modo NP.
- 2) Usted podrá salir del modo de almacenamiento pulsando la tecla de modo en cualquier momento.

Algunos consejos para utilizar el modo de edición

- 1) Las funciones de la máquina de escribir se indican en la pantalla mediante los símbolos mostrados a la derecha. En el modo de edición, el contador de columnas no aparecerá y el carro no se moverá. Los símbolos de la derecha aparecerán para representar el movimiento del carro.

En la posición donde active una función aparecerá un recuadro "■" para representar la función. El recuadro parpadeará alternativamente con el nombre de la función cuando ponga el cursor debajo de él. Para cancelar la función, borre el recuadro.

- 2) Los márgenes y las tabulaciones se ajustan y aparecen dos recuadros en la pantalla (ficheros TEXT solamente). El recuadro de la derecha parpadeará alternativamente con el nombre de la función, por ejemplo, "FIJA MAR. IZQUIERDO" o "FIJA TOPES TAB.". El recuadro de la derecha parpadeará alternativamente con el mensaje "MOVE IMPRESOR AXX". El número "XX" indica el margen o la posición de tabulación. Si se cambian los números "XX" del recuadro de la izquierda, el margen o el ajuste de tabulación cambiará. Al pulsar la tecla de avance, el número aumenta, y al pulsar la tecla de retroceso, el número disminuye. Para ajustar un margen o una tabulación en medio del texto, mantenga pulsada la tecla de código y luego pulse la tecla "0" para introducir el modo de inserción. A continuación, pulse la tecla de código y la tecla "M" para insertar el recuadro (MOVE IMPRESOR AXX). A continuación, pulse la tecla del margen izquierdo, la tecla de ajuste/cancelación de tabulación u otra tecla de función similar, e inserte el recuadro. Luego, mueva el cursor hasta ponerlo debajo de las marcas "XX" e introduzca el número deseado.
- 2) Mueva el cursor para avanzar o retroceder hasta cualquier posición del fichero.

Pulse la tecla de retroceso de un espacio para mover el cursor un espacio hacia la izquierda.

Pulse la tecla de salto al margen izquierdo para mover el cursor un espacio hacia la derecha.

Pulse la tecla de reubicación para mover el cursor hasta el final del fichero.

Pulse la tecla de código + la tecla "B" para mover el cursor hasta el comienzo del fichero.

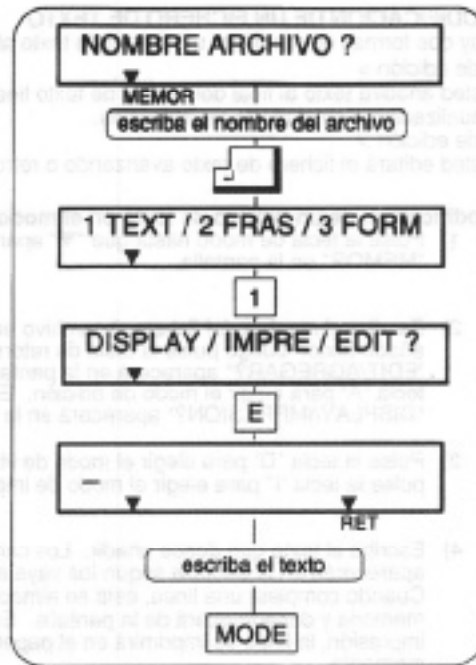

- | | |
|----------------------|---------------------|
| ↵ Retorno | † Superíndice |
| → Tabulación | - Guion necesario |
| ⏏ Avance de papel | — Espacio necesario |
| ⏏ Retroceso de papel | ■ STOP CODE |
| ⏏ Subíndice | |

- | | |
|---------------------------|--------------------|
| ■→FIJA MAR. IZQUIERDO* | ■→FIJA TOPES TAB.* |
| ■→FIJA MARG. DERECHO* | ■→BORRA TOPE TAB. |
| ■→LIBERA MARGEN | ■→MARGEN ADENTRADO |
| ■→MOVE IMPRESOR AXX | ■→CENTRADO |
| ■→MAR.DER.ALINEADO | |
| ■→LARGO RAG. XX RETORNO.⏏ | |
| ■→BORRAR TODOS TABS. | |

No podrá utilizar las funciones marcadas con un asterisco (*) en los archivos de frases.

- | | |
|------------|-----|
| BACK SPACE | (←) |
| EXPR | (→) |
| RELOC | (↔) |
| CODE + B | (↔) |

MODIFICACION DE UN FICHERO DE TEXTO

Hay dos formas de modificar un fichero de texto almacenado en la memoria.

< de adición >

Usted añadirá texto al final del fichero de texto línea a línea, de igual forma que cuando crea un fichero en el modo de visualización o en el modo de impresión.

< de edición >

Usted editará el fichero de texto avanzando o retrocediendo por el texto hasta el punto deseado de un fichero.

Modificación de un fichero de texto en el modo de adición

- 1) Pulse la tecla de modo hasta que "▼" aparezca sobre "MEMOR" en la pantalla.
- 2) Escriba el nombre del fichero de archivo en el que desee añadir texto. Luego pulse la tecla de retorno. El mensaje "EDIT/AGREGAR?" aparecerá en la pantalla. Pulse la tecla "A" para elegir el modo de adición. El mensaje "DISPLAY/IMPRESION?" aparecerá en la pantalla.
- 3) Pulse la tecla "D" para elegir el modo de visualización, o pulse la tecla "I" para elegir el modo de impresión.
- 4) Escriba el texto que desee añadir. Los caracteres aparecerán en la pantalla según los vaya escribiendo. Cuando complete una línea, ésta se almacenará en la memoria y desaparecerá de la pantalla. En el modo de impresión, la línea se imprimirá en el papel en este momento.

▲ Pulse la tecla de modo para salir del modo MEMOR. La máquina de escribir volverá al modo P.

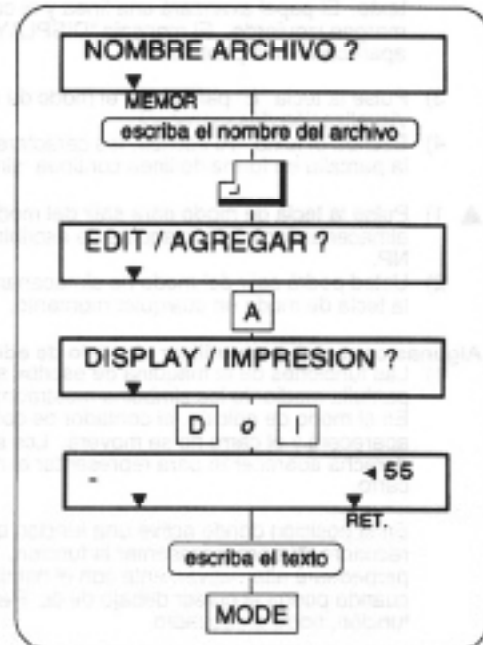

Modificación de un fichero de texto en el modo de edición

- 1) Pulse la tecla de modo hasta que "▼" aparezca sobre "MEMOR" en la pantalla.
- 2) Escriba el nombre del fichero de archivo desee editar. Luego pulse la tecla de retorno. El mensaje "EDIT/AGREGAR?" aparecerá en la pantalla. Pulse la tecla "E" para elegir el modo de edición.

El fichero de texto aparecerá en la pantalla como una línea continua de texto. Usted podrá avanzar o retroceder hasta cualquier punto del texto para hacer cambios, correcciones o revisiones.

▲ Pulse la tecla de modo para salir del modo MEMOR. La máquina de escribir volverá al modo P.

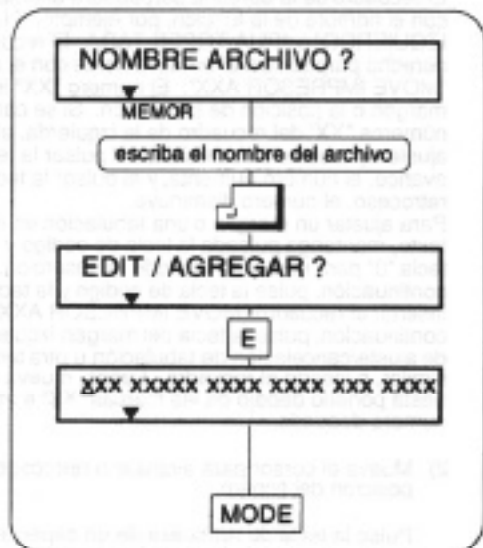

CREACION DE UN FICHERO DE FRASE

Hay dos formas de crear un fichero de frase.

< de visualización >

Usted creará un fichero de frase a modo de línea continua de texto, sin tenerse en cuenta los ajustes de márgenes. En el papel no se imprimirá nada.

< de edición >

Usted creará un fichero de frase línea a línea. La línea se imprimirá en el papel según los ajustes de márgenes actuales, pero los ajustes de márgenes no se almacenarán en el fichero.

Creación de un fichero de frase en el modo de visualización

- 1) Pulse la tecla de modo hasta que "▼" aparezca sobre "MEMOR" en la pantalla. El mensaje "NOMBRE ARCHIVO?" aparecerá. Escriba el nombre del fichero (cinco letras/números), y luego pulse la tecla de retorno.
- 2) El mensaje "1TEXT/2FRAS/3FORM" aparecerá en la pantalla. Pulse la tecla "2" para seleccionar un fichero de frase. El mensaje "DISPL/IMPRES PHRA?" aparecerá en la pantalla.
- 3) Pulse la tecla "D" para elegir el modo de visualización. La visualización desaparecerá.

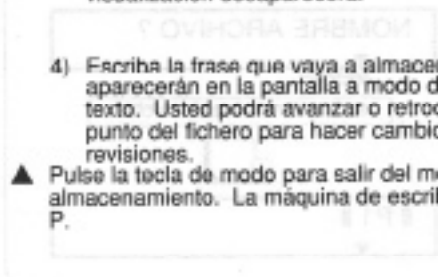

- 4) Escriba la frase que vaya a almacenar. Los caracteres aparecerán en la pantalla a modo de línea continua de texto. Usted podrá avanzar o retroceder hasta cualquier punto del fichero para hacer cambios, correcciones o revisiones.

▲ Pulse la tecla de modo para salir del modo de almacenamiento. La máquina de escribir volverá al modo P.

Creación de un fichero de frase en el modo de impresión

- 1) Pulse la tecla de modo hasta que "▼" aparezca sobre "MEMOR" en la pantalla. El mensaje "NOMBRE ARCHIVO?" aparecerá. Escriba el nombre del fichero (cinco letras/números), y luego pulse la tecla de retorno.
- 2) El mensaje "1TEXT/2FRAS/3FORM" aparecerá en la pantalla. Pulse la tecla "2" para seleccionar un fichero de frase. El mensaje "DISPL/IMPRES PHRA?" aparecerá en la pantalla.
- 3) Pulse la tecla "I" para elegir el modo de impresión. La visualización se cancelará y el contador de columnas aparecerá en el lado derecho de la pantalla. La función de retorno automático se activará automáticamente.

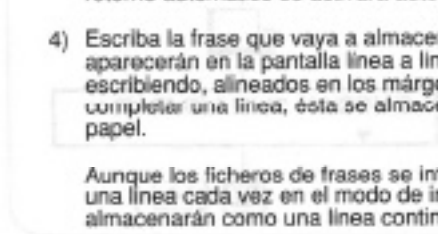

- 4) Escriba la frase que vaya a almacenar. Los caracteres aparecerán en la pantalla línea a línea según los vaya escribiendo, alineados en los márgenes actuales. Al completar una línea, ésta se almacenará y se imprimirá en papel.

Aunque los ficheros de frases se introduzcan e impriman una línea cada vez en el modo de impresión, éstos se almacenarán como una línea continua sin márgenes.

▲ Pulse la tecla de modo para salir del modo de almacenamiento. La máquina de escribir volverá al modo P.

MODIFICACION DE UN FICHERO DE FRASE

- 1) Pulse la tecla de modo hasta que "▼" aparezca sobre "MEMOR" en la pantalla.
- 2) Escriba el nombre del fichero de frase que desee editar. Luego pulse la tecla de retorno.

El fichero de frase aparecerá en la pantalla a modo de línea continua de texto. Usted podrá avanzar o retroceder hasta cualquier punto del fichero para hacer cambios, correcciones o simples revisiones del texto.

- ▲ Pulse la tecla de modo para salir del modo de almacenamiento. La máquina de escribir volverá al modo P.

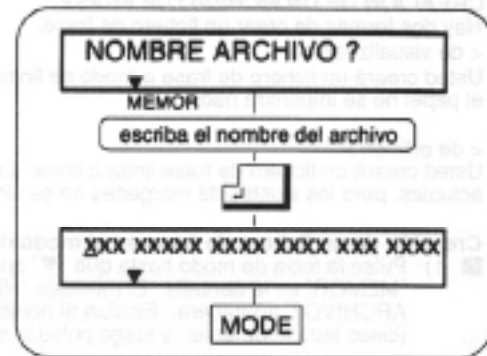

INSERCIÓN DE UN FICHERO DE FRASE EN UN FICHERO DE TEXTO

- En un fichero de texto podrá insertarse un fichero de frase. Cuando se imprima el fichero de texto, el fichero de frase se imprimirá en la posición donde haya sido insertado.

- 1) Ponga el cursor/carro en la posición del fichero de texto donde desee insertar un fichero de frase.
- 2) Mantenga pulsada la tecla de código y pulse la tecla "G". El mensaje "NOMBRE ARCHIVO?" aparecerá en la pantalla.
- 3) Escriba el nombre del fichero de frase que vaya a insertar. Luego pulse la tecla de retorno. El nombre del fichero se insertará en la posición donde se encuentre el cursor, entre dos recuadros. Para borrar el fichero de frase insertado, ponga el cursor debajo del primer recuadro y pulse la tecla de corrección.

- ▲ Si el fichero de frase que usted haya insertado no existe en la memoria, la impresión hará una pausa y el mensaje "NO SE ENCUENTRA" aparecerá. Pulse la tecla de retorno para cancelar la operación de impresión.

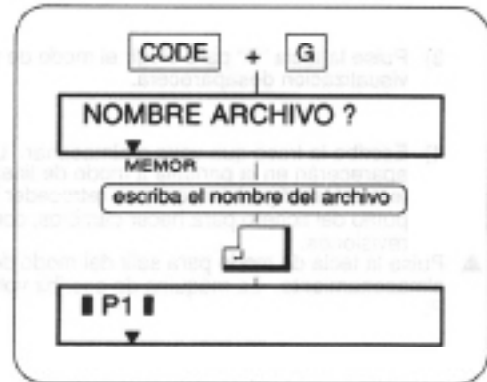

FIJACION DE LA LONGITUD DE PAGINA DE UN FICHERO DE TEXTO

- La longitud de página puede ajustarse dentro de un fichero de texto.

Cuando introduzca un fichero de texto, este ajuste le avisará de que se está acercando al final de la página. Cuando imprima un fichero de texto, la máquina de escribir hará pausas tras imprimir el número de líneas especificado en este ajuste, para que usted pueda insertar la siguiente hoja de papel.

- 1) Mientras cree o modifique un fichero de texto, mantenga pulsada la tecla de código y pulse la tecla "L". El mensaje "LARGO PAG. 54 RETORNO" aparecerá en la pantalla. "54" es el ajuste para una hoja de papel de 280 mm de longitud con los márgenes superior e inferior de 25 mm.
- 2) Escriba el número de líneas (por página) para la longitud de la página. Pulse la tecla de retorno para almacenar el ajuste.

- ◀ Cuando introduzca texto en el modo de visualización o en el modo de impresión, cuando llegue a la cuarta línea desde la línea inferior de la hoja de papel, el mensaje "QUEDAN 3LIN.LIB.MAR" aparecerá en la pantalla. Esto le avisará de que sólo quedan tres líneas en la página actual. Pulse la tecla de liberación de márgenes para continuar escribiendo.

Cuando imprima el fichero de texto, este ajuste aparecerá antes de que usted imprima. Esto le avisará de que la impresión parará temporalmente tras imprimirse el número de líneas ajustado para que usted pueda insertar papel.

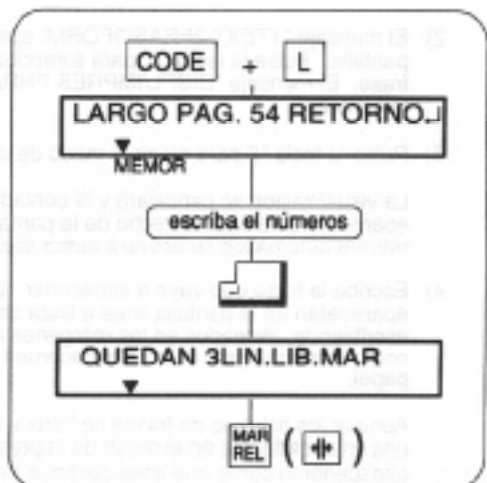

CODIGO DE PARADA

- Los códigos de parada harán que la impresión se pare en puntos determinados para poder introducir más texto. Después de escribir el texto, la máquina de escribir reanudará la impresión. Podrá introducir códigos de parada en un fichero de texto o en un fichero de frase.

Introducción de un código de parada

- Ponga el cursor/carro en la posición del fichero de texto o del fichero de frase donde usted desee introducir un código de parada. Mantenga pulsada la tecla de código y pulse la tecla "7". Una "S" resaltada aparecerá en la pantalla. Cuando cree o modifique un fichero en el modo de impresión, se imprimirá una "X" en la posición donde introduzca un código de parada.

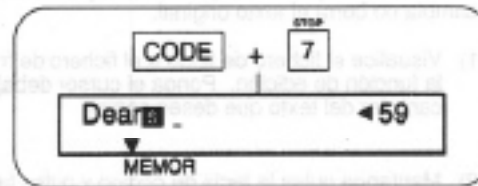

Escritura de texto en un código de parada

- 1) Mientras imprima, la máquina de escribir hará una pausa en un código de parada. El mensaje "STOP CODE" aparecerá en la pantalla.
- 2) Escriba el texto. Cada carácter que usted escriba se imprimirá inmediatamente.
- 3) Mantenga pulsada la tecla de código y pulse la tecla "8" para reanudar la impresión.

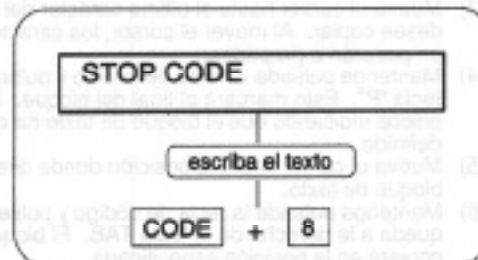

Introducción de un código de parada de función

- Usted podrá introducir un código de parada con la función de centrado automático o con la función de alineación en el margen derecho, o en la posición de tabulación decimal.

- 1) Active primero la tabulación decimal, la función de centrado automático o la función de alineación al margen derecho dentro del fichero de texto o del fichero de frase.
- 2) Mantenga pulsada la tecla de código y pulse la tecla "7". Una "S" resaltada aparecerá en el visor.
- 3) Pulse la tecla de retorno. El modo de la función respectiva se terminará. Continúe escribiendo.

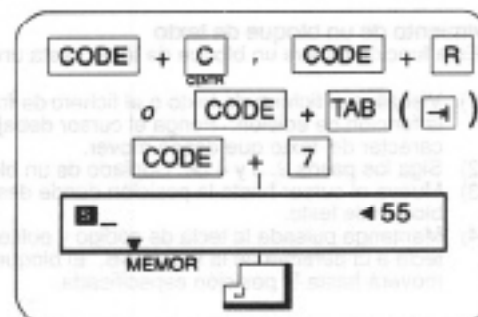

Escritura de texto en un código de parada de función

- 1) Mientras imprima, la máquina de escribir hará una pausa en una posición de código de parada. En la pantalla aparecerá uno de los mensajes siguientes: CENTRADO PARADA STOP TAB. DECIMAL ALIN. DERECH ASTOP
- 2) Escriba el texto deseado. Cada carácter que usted escriba aparecerá en la pantalla.
- 3) Pulse la tecla de retorno. El texto de la pantalla se imprimirá. El texto se alineará con la posición del código de parada según la función respectiva.
- 4) Mantenga pulsada la tecla de código y pulse la tecla "8" para reanudar la impresión.

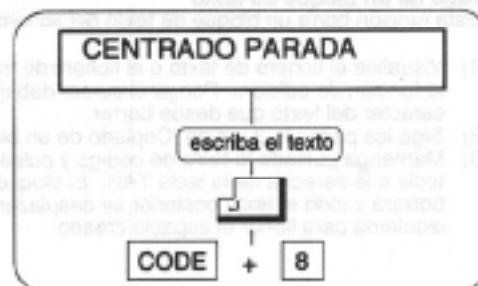

BUSQUEDA

- Esta función busca y visualiza una palabra de un fichero de texto o de un fichero de frase.

- 1) Visualice el fichero de texto o el fichero de frase utilizando el modo de edición. Mantenga pulsada la tecla de código y pulse la tecla "9". El mensaje "S=" aparecerá en el visualizador.
- 2) Escriba la(s) palabra(s) que desee buscar. Podrá escribir un máximo de 18 caracteres incluyendo espacios.
- 3) Presione la tecla de avance para buscar la posición actual del cursor hacia el final del fichero, o presione la tecla de retroceso para buscar la posición actual del cursor hacia el comienzo del fichero.
- 4) La primera vez que se encuentre la(s) palabra(s) ésta(s) aparece(n) en el lado izquierdo de la pantalla.

Si no se encuentra(n) la(s) palabra(s) en el fichero, "NO EXISTE RETORNO" aparecerá en la pantalla. Pulse la tecla de retorno para cancelar la función.



OPERACIONES CON BLOQUES (COPIA/MOVIMIENTO/BORRADO)

Copiado de un bloque de texto

- Esta función copia un bloque de texto y lo inserta en un punto especificado de un fichero. Esta operación no cambia ni borra el texto original.

- 1) Visualice el fichero de texto o el fichero de frase utilizando la función de edición. Ponga el cursor debajo del primer carácter del texto que desee copiar.
- 2) Mantenga pulsada la tecla de código y pulse la tecla "P". Esto marcará el comienzo del bloque. Sonarán dos pitidos.
- 3) Mueva el cursor hasta el último carácter del texto que desee copiar. Al mover el cursor, los caracteres del bloque empezarán a parpadear.
- 4) Mantenga pulsada la tecla de código y pulse otra vez la tecla "P". Esto marcará el final del bloque. Sonarán dos pitidos indicando que el bloque de texto ha quedado definido.
- 5) Mueva el cursor hasta la posición donde desee copiar el bloque de texto.
- 6) Mantenga pulsada la tecla de código y pulse la tecla que queda a la derecha de la tecla TAB. El bloque de texto se copiará en la posición especificada.

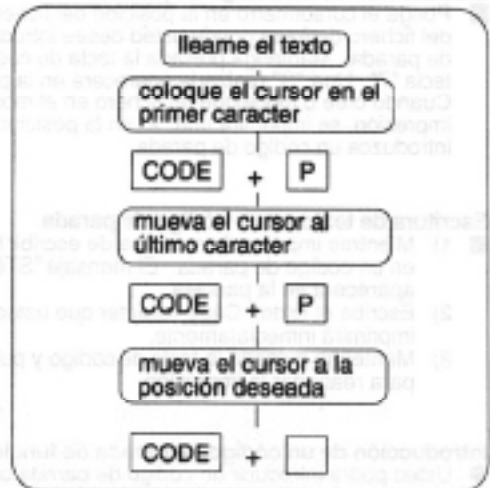

Movimiento de un bloque de texto

- Esta función mueve un bloque de texto hasta un punto especificado de un fichero.

- 1) Visualice el fichero de texto o el fichero de frase utilizando la función de edición. Ponga el cursor debajo del primer carácter del texto que desee mover.
- 2) Siga los pasos 2, 3 y 4 de "Copiado de un bloque de texto".
- 3) Mueva el cursor hasta la posición donde desee mover el bloque de texto.
- 4) Mantenga pulsada la tecla de código y pulse la segunda tecla a la derecha de la tecla TAB. El bloque de texto se moverá hasta la posición especificada.

Borrado de un bloque de texto

- Esta función borra un bloque de texto del fichero.

- 1) Visualice el fichero de texto o el fichero de frase utilizando la función de edición. Ponga el cursor debajo del primer carácter del texto que desee borrar.
- 2) Siga los pasos 2, 3 y 4 de "Copiado de un bloque de texto".
- 3) Mantenga pulsada la tecla de código y pulse la tercera tecla a la derecha de la tecla TAB. El bloque de texto se borrará y todo el texto posterior se desplazará hacia la izquierda para llenar el espacio creado.

RECUPERACION DE UN FICHERO DE TEXTO

Los ficheros de texto almacenados podrán recuperarse (imprimirse) en el modo P, DP o JUST.

- Si usted selecciona el modo P,DP, el fichero se imprimirá normalmente según vaya escribiendo en la memoria. Si usted selecciona el modo JUST, el fichero se imprimirá justificado entre los márgenes izquierdo y derecho.

- 1) Mantenga pulsada la tecla de código y pulse la tecla "8". El mensaje "1 LLAM/2 LISTA/3 BORRAR" aparecerá en la pantalla. Pulse la tecla "1".
- 2) El mensaje "NOMBRE ARCHIVO?" aparecerá en la pantalla. Escriba el nombre del fichero de texto y pulse la tecla de retorno. El carro se moverá hasta el margen izquierdo de ese fichero. El mensaje "LARGO PAG. 54 RETORNO" aparecerá en la pantalla.

Si fuese necesario cambiar la longitud de página, consulte "Ajuste de longitud de página de un fichero de texto". "54" es el ajuste para una hoja de papel de 260 mm de longitud con los márgenes superior e inferior de 25 mm.

- 3) Pulse la tecla de retorno para iniciar la impresión. Sobre "LLAMAR" en la pantalla aparecerá una marca "▼".

Para parar temporalmente la impresión, pulse la tecla de retorno. El mensaje "PAUSA RETORNO" aparecerá en la pantalla. Pulse otra vez la tecla de retorno para reanudar la impresión.

Para cancelar la función de impresión, pulse la barra espaciadora. El mensaje "FIN ARCHIVO, LLAMAR" aparecerá en la pantalla.

- 4) La impresión hará una pausa cuando la máquina de escribir imprima la última línea de la página (especificada mediante la longitud de página). El mensaje "P/SEGUIR: RETORNO" aparecerá en la pantalla. Inserte una nueva hoja de papel y pulse la tecla de retorno para reanudar la impresión.

Cuando la impresión de un fichero de texto quede completada, el mensaje "FIN ARCHIVO, LLAMAR" aparecerá en la pantalla.

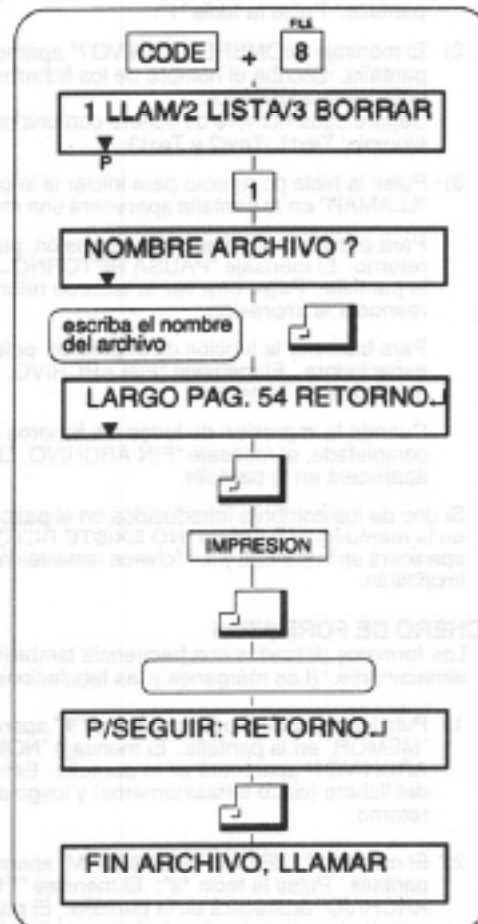

RECUPERACION DE UN FICHERO DE FRASE

Los ficheros de frases podrán recuperarse (imprimirse) en el modo P, DP o JUST.

- Un fichero de frase no tiene los ajustes de márgenes. Usted podrá imprimir en cualquier posición de la página utilizando cualquier ajuste de márgenes que desee. Si usted selecciona el modo P,DP, el fichero se imprimirá normalmente según vaya escribiendo en la memoria. Si usted selecciona el modo JUST, el fichero se imprimirá justificado entre los márgenes izquierdo y derecho actuales.

- 1) Ponga el carro en el punto de la página donde desee iniciar la impresión del fichero de frase. Mantenga pulsada la tecla de código y pulse la tecla "8". El mensaje "1 LLAM/2 LISTA/3 BORRAR" aparecerá en la pantalla. Pulse la tecla "1".
- 2) El mensaje "NOMBRE ARCHIVO?" aparecerá en la pantalla. Escriba el nombre del fichero de frase y pulse la tecla de retorno. Sobre "LLAMAR" en la pantalla aparecerá una marca "▼".

El carro empezará a imprimir desde su posición actual utilizando los márgenes que ya están ajustados. Para parar temporalmente la impresión, pulse la tecla de retorno. El mensaje "PAUSA RETORNO" aparecerá en la pantalla. Pulse otra vez la tecla de retorno para reanudar la impresión.

Para cancelar la función de impresión, pulse la barra espaciadora. El mensaje "FIN ARCHIVO, LLAMAR" aparecerá en la pantalla.

Cuando la impresión de un fichero de frase quede completada, el mensaje "FIN ARCHIVO, LLAMAR" aparecerá en la pantalla.



RECUPERACION EN CADENA

- Esta función imprimirá continuamente de dos a cuarenta ficheros.

- 1) Mantenga pulsada la tecla de código y pulse la tecla "8". El mensaje "1 LLAM/2 LISTA/3 BORRAR" aparecerá en la pantalla. Pulse la tecla "1".
- 2) El mensaje "NOMBRE ARCHIVO?" aparecerá en la pantalla. Escriba el nombre de los ficheros en el orden en que desee imprimirlos. Separe cada nombre de fichero con una coma (,). Por ejemplo: Text1, Text2 y Text3.
- 3) Pulse la tecla de retorno para iniciar la impresión. Sobre "LLAMAR" en la pantalla aparecerá una marca "▼".

Para parar temporalmente la impresión, pulse la tecla de retorno. El mensaje "PAUSA RETORNO..." aparecerá en la pantalla. Pulse otra vez la tecla de retorno para reanudar la impresión.

Para cancelar la función de impresión, pulse la barra espaciadora. El mensaje "FIN ARCHIVO, LLAMAR" aparecerá en la pantalla.

Cuando la impresión de todos los ficheros quede completada, el mensaje "FIN ARCHIVO, LLAMAR" aparecerá en la pantalla.

- ☛ Si uno de los nombres introducidos en el paso 2) no existe en la memoria, el mensaje "NO EXISTE RETORNO..." aparecerá en la pantalla y los ficheros restantes no se imprimirán.

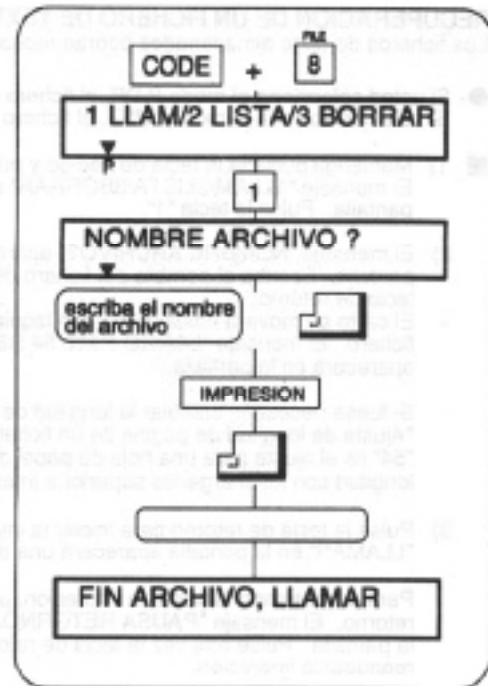

FICHERO DE FORMATOS

- Los formatos utilizados con frecuencia también podrán almacenarse. (Los márgenes y las tabulaciones podrán ajustarse.)

- 1) Pulse la tecla de modo hasta que "▼" aparezca sobre "MEMOR" en la pantalla. El mensaje "NOMBRE ARCHIVO?" aparecerá en la pantalla. Escriba el nombre del fichero (cinco letras/números) y luego pulse la tecla de retorno.
- 2) El mensaje "1TEXT/2FRAS/3FORM" aparecerá en la pantalla. Pulse la tecla "3". El mensaje "FORMATO ARCHIVO" aparecerá en la pantalla. El papel avanzará una línea y el carro volverá al margen izquierdo actual.
- 3) Ajuste los márgenes y las tabulaciones en las posiciones deseadas de igual forma que en otros modos.

- 1) Pulse la tecla de modo para salir del modo de almacenamiento. La máquina de escribir volverá al modo NP.
- 2) Usted podrá salir del modo de almacenamiento pulsando la tecla de modo en cualquier momento.

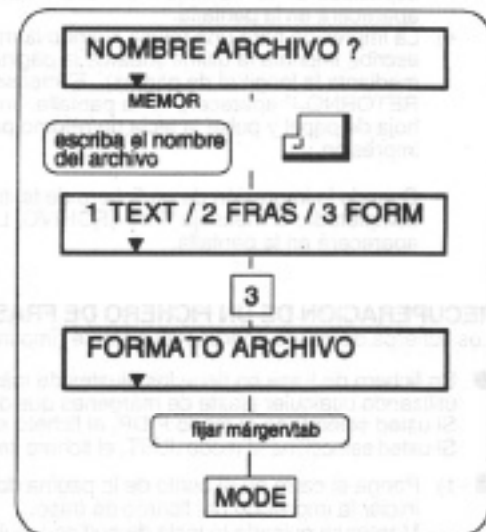

Utilización de un formato de archivo

- 1) Mantenga pulsada la tecla de código y pulse la tecla "8". El mensaje "1 LLAM/2 LISTA/3 BORRAR" aparecerá en la pantalla. Pulse la tecla "1".
- 2) El mensaje "NOMBRE ARCHIVO?" aparecerá en la pantalla. Escriba el nombre del fichero del formato y pulse la tecla de retorno.

Los ajustes de márgenes y de tabulaciones del fichero de formato se ajustarán para la máquina de escribir. El mensaje "FIN ARCHIVO, LLAMAR" aparecerá en la pantalla.



BORRADO DE FICHEROS

- Los ficheros que no sean necesarios podrán borrarse y así dejar espacio para otros nuevos. Esta función no podrá utilizarse en el modo de almacenamiento. Salga del modo de almacenamiento y cancele la visualización antes de utilizar esta función.

- Mantenga pulsada la tecla de código y pulse la tecla "8". El mensaje "1 LLAM/2 LISTA/3 BORRAR" aparecerá en la pantalla. Pulse la tecla "3".
- El mensaje "NOMBRE ARCHIVO?" aparecerá en la pantalla. Escriba el nombre del fichero que vaya a borrar y pulse la tecla de retorno. El mensaje "ARCHIVO BORRADO" aparecerá en la pantalla.

Para cancelar la función de borrado de un fichero, pulse la tecla de retorno ANTES de escribir el nombre del fichero. Si el nombre del fichero ya ha sido introducido, utilice la tecla de corrección para borrar el nombre del fichero de la pantalla.



LISTA DE FICHEROS DE LA MEMORIA

- Podrá visualizarse o imprimirse una lista de los ficheros almacenados. Esta función no podrá utilizarse en el modo de almacenamiento. Salga del modo de almacenamiento y cancele la visualización antes de utilizar esta función.

Visualización de la lista de los ficheros

- Mantenga pulsada la tecla de código y pulse la tecla "8". El mensaje "1 LLAM/2 LISTA/3 BORRAR" aparecerá en la pantalla. Pulse la tecla "2".
- El mensaje "DISPLAY/IMPRESION?" aparecerá en la pantalla. Pulse la tecla "D". El tipo de fichero (TEXT, PHRASE, FORMAT), el nombre de fichero y los caracteres al comienzo del fichero aparecerán en la pantalla.

Podrá avanzar y retroceder por el contenido de todo el fichero. Mueva el cursor hasta la derecha utilizando la tecla de salto al margen izquierdo, o hacia la izquierda utilizando la tecla de retroceso de un espacio.

El mensaje "NO EXISTE RETORNO" aparecerá en la pantalla si no hay ficheros en la memoria.

- Pulse la tecla de avance para visualizar el siguiente fichero de la lista. Pulse la tecla de retroceso para visualizar el fichero anterior.
- Pulse la tecla de retorno para cancelar la función de la lista de ficheros.

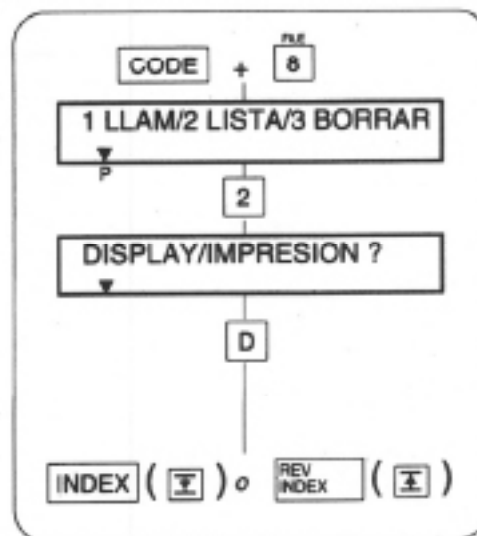

Impresión de la lista de ficheros

- Mantenga pulsada la tecla de código y pulse la tecla "8". El mensaje "1 LLAM/2 LISTA/3 BORRAR" aparecerá en la pantalla. Pulse la tecla "2".
- El mensaje "DISPLAY/IMPRESION?" aparecerá en la pantalla. Pulse la tecla "I" para iniciar la impresión de la lista. El tipo de fichero (TEXT, PHRASE, FORMAT), el nombre de fichero y los caracteres al comienzo del fichero se imprimirán. Al final de la lista, el número disponible de caracteres y el número de ficheros almacenados en la memoria se imprimirán también.

Para parar temporalmente la impresión, pulse la tecla de retorno. El mensaje "PAUSA RETORNO" aparecerá en la pantalla. Pulse la tecla de retorno para reanudar la impresión.

Para cancelar la impresión de la lista, pulse la barra espaciadora.

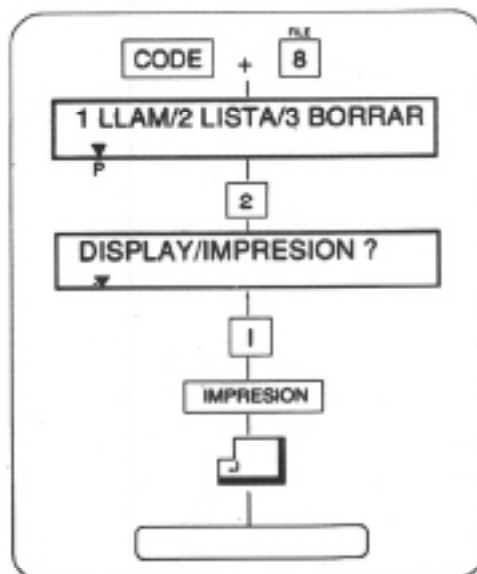

REBOSE DE LA MEMORIA

Si se crea un nuevo fichero habiendo ya 50 ficheros en la memoria, el mensaje "ARCHIVOS COMPLETOS" aparecerá en la pantalla. En este caso, será necesario borrar un fichero antes de poder crear otro.

Si la memoria está llena, el mensaje "FUERA DE LA MEMORIA" aparecerá en la pantalla. En este caso, pulse la tecla de modo, almacene el texto y luego vuelva al modo NP. Borre los ficheros que no necesite para dejar espacio para uno nuevo. (Consulte "BORRADO DE FICHEROS".)

BORRADO TOTAL DE LA MEMORIA

- Esta función no podrá utilizarse estando en el modo de almacenamiento. Salga del modo de almacenamiento y cancele la visualización antes de utilizar esta función.

- 1) Mantenga pulsada la tecla de código y pulse la tecla "A". El mensaje "BORRA TOD. ARCH. S/N?" aparecerá en la pantalla.

- 2) Pulse la tecla "S". El mensaje "ESTA SEGURO? S/N?" aparecerá en la pantalla solicitando su confirmación.

- 3) Pulse otra vez la tecla "S" para borrar todos los ficheros.

Para cancelar la función de borrado total de la memoria, pulse la tecla "N" cuando aparezca la primera o la segunda indicación en la pantalla.

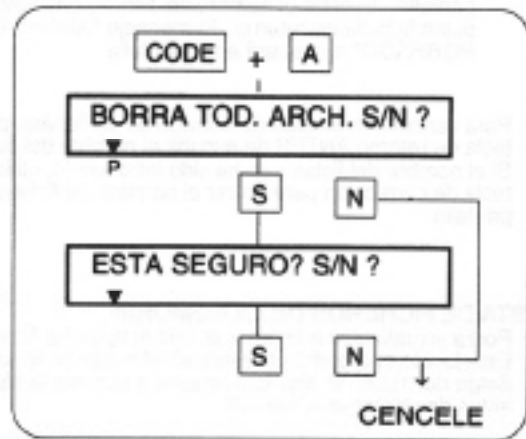

SUMINISTROS

RUEDA DE IMPRESION

Esta máquina de escribir está equipada con una rueda de impresión especial. Además de esta rueda de impresión, en esta máquina de escribir podrá instalar una variedad de tipos diferentes de ruedas de impresión.

CASETE DE CINTA

- 1) Cinta de película negra corregible
Esta máquina de escribir está equipada con una cinta de película negra corregible. (Esta cinta no podrá volver a utilizarse.)
- 2) Cinta multiimpresión
Este tipo de cinta podrá utilizarse como opción. Esta cinta tampoco podrá volver a utilizarse.

CINTA DE CORRECCION

- 1) Cinta de corrección por desprendimiento
Esta máquina de escribir está equipada con un cinta de corrección por desprendimiento. Este tipo de cinta de corrección sólo podrá utilizarse con las cintas de película negra corregible que se incluyan como cintas estándar con esta máquina de escribir.
Este tipo de cinta hará la corrección levantando el carbon negro del carácter impreso en el papel.
- 2) Cinta de corrección por cobertura
Este tipo de cinta podrá utilizarse como opción, y servirá para utilizarla con cintas multiimpresión. Este tipo de cinta cubrirá los caracteres incorrectos impresos en el papel.

LIMPIEZA

No trate de desmontar la máquina de escribir para limpiarla.

Quite el polvo de la máquina de escribir pasando con suavidad un paño seco solamente.

Nunca utilice agua o disolventes tales como diluyente de pintura, alcohol, etc., para limpiar su máquina de escribir.

Tenga cuidado para no introducir nada (especialmente horquillas para el cabello, presillas para papel, limas para las uñas, etc.) en la máquina de escribir cuando la cubierta superior esté abierta. Estos objetos podrían estropear la máquina de escribir.

SERVICIO

Si la máquina de escribir no funciona o funciona mal, compruebe lo siguiente:

- ¿Está conectada la máquina de escribir a una toma con corriente?
- ¿Está conectada la alimentación de la máquina de escribir?
- ¿Está bien instalada la rueda de impresión?
- ¿Está el casete de cinta o la cinta de corrección bien instalada?
- ¿Se ha agotado el casete de cinta o la cinta de corrección?
- ¿Está ajustado el selector de cinta según el tipo de cinta que esté utilizando?

Si la máquina de escribir sigue sin funcionar bien después de haber comprobado los puntos de arriba, póngase en contacto con el centro de reparaciones autorizado.

DEBLOCAGE DE LA MACHINE

ENTFERNEN DER TRANSPORTSICHERUGEN

INSTRUCCIONES DE DESEMPAQUE

