







-  Operating Instructions for Phoenix KS0030E Series
-  Mode d'emploi pour Phoenix série KS0030E
-  Betriebsanleitung für Phoenix KS0030E Serie
-  Istruzioni per l'uso di KS0030E Serie Phoenix
-  Manual de instrucciones para KS0030E Phoenix Serie



INSTRUCTIONS D'UTILISATION

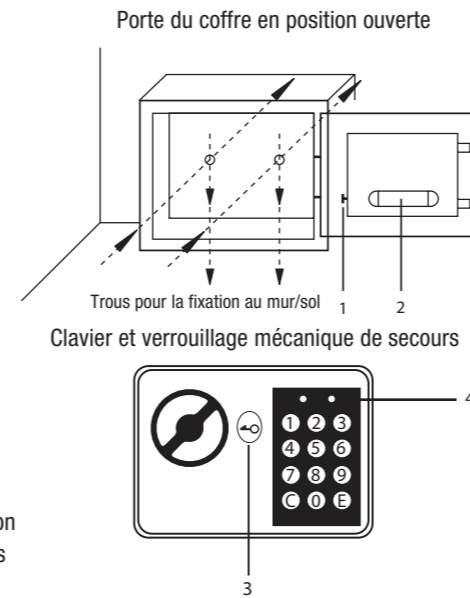

- 1 – Bouton de réinitialisation
- 2 – Compartiment des piles
- 3 – Cache serrure
- 4 – Lumière d'avertissement rouge, la puissance d'alimentation est faible

1. PREMIÈRE OUVERTURE

Retirez le cache ovale bleu du pavé avant (3), insérez ensuite la clé fournie et tournez-la dans le sens anti-horaire. Ouvrez la porte en tournant la poignée dans le sens horaire. La porte étant ouverte, insérez les 4 piles AA fournies (2).

2. DÉFINITION DU CODE PERSONNEL

La porte étant ouverte, appuyez sur le bouton de réinitialisation rouge (1) sur l'arrière de la porte. Saisissez votre code personnel (il est recommandé d'utiliser un code à quatre chiffres) puis appuyez sur le bouton « E », pour le confirmer. Un signal sonore retentira.

3. ATTENTION

Avant de fermer la porte, vérifiez que les nouveaux codes fonctionnent. Saisissez votre nouveau code personnel et appuyez sur la touche « E » pour confirmer. Un signal sonore retentit. Le coffre est maintenant prêt à être utilisé.

4. OUVERTURE DE VOTRE COFFRE

Avant de fermer la porte, vérifiez que les nouveaux codes fonctionnent. Saisissez votre nouveau code personnel et appuyez sur la touche « E » pour le confirmer. Un signal sonore retentit. Répétez l'opération pour votre code maître. Le coffre est maintenant prêt à être utilisé.

5. OUVERTURE MANUELLE

Retirez le cache ovale bleu du pavé avant (3), insérez ensuite la clef fournie et tournez-la dans le sens inverse d'une aiguille d'une montre. Ouvrez la porte en tournant la poignée dans le sens d'une aiguille d'une montre. La porte étant ouverte, insérez les 4 piles AA fournies (2).

6. REMPLACEMENT DES PILES

Lorsque les piles sont déchargées, le voyant rouge s'allume à chaque pression sur les touches du clavier. Le verrou fonctionne avec 4 piles AA logées dans le compartiment de piles.
Remplacez-les au plus vite.

7. INSTALLATION

Utilisez les deux boulons de 6mm pour boulonner le coffre sur un mur approprié.

INSTRUCCIONES DEL USUARIO

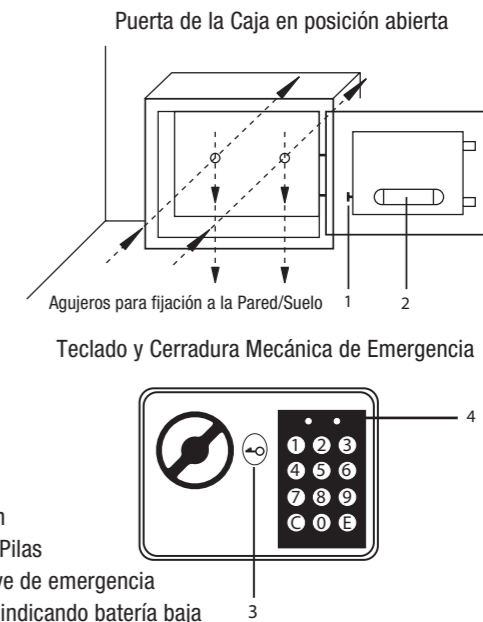

- 1 – Botón de reposición
- 2 – Compartimento de Pilas
- 3 – Cerradura de la llave de emergencia
- 4 – Luz de alarma roja indicando batería baja

1. PARA ABRIR POR PRIMERA VEZ

Quite la tapa ovalada azul del teclado numérico frontal (3), inserte la llave y gírela en sentido contrario a las agujas del reloj, abra la puerta girando el pomo en el sentido de giro de las agujas del reloj. Con la puerta abierta, inserte las 4 pilas (AA) (2).

2. PARA INTRODUCIR EL CÓDIGO PERSONAL

Con la puerta abierta, pulse el botón rojo de reposición (1) colocado en la parte interior de la puerta. Introduzca su código personal (Se recomienda introducir 4 dígitos), y pulse el botón "E" para confirmarlo. Acto seguido se escuchará un tono.

3. AVISO

Antes de cerrar la puerta compruebe que los nuevos códigos estén activados. Introduzca su nuevo código personal y luego pulse el botón "E" para confirmarlo. El testigo verde se encenderá, seguido por un zumbido. Haga lo mismo para su código maestro. Ahora la caja está preparada.

4. PARA ABRIR LA CAJA

Introduzca su código de usuario o el código maestro y luego pulse el botón "E".

5. CANCELACIÓN MANUAL

Quite la tapa ovalada azul del teclado numérico frontal (3), inserte la llave y gírela en sentido contrario a las agujas del reloj, abra la puerta girando el pomo en el sentido de giro de las agujas del reloj. Con la puerta abierta, inserte las 4 pilas (AA) (2).

6. PILAS DE REEMPLAZO

Quando las pilas están agotadas se encenderá el testigo rojo al pulsar las teclas del teclado. La cerradura utiliza 4 pilas (AA), colocadas en el portapilas (2).
Sustituya estas lo antes posible.

7. INSTALACIÓN

Use los dos pernos de 6mm. para fijar la caja a la pared.

ISTRUZIONI PER L'USO

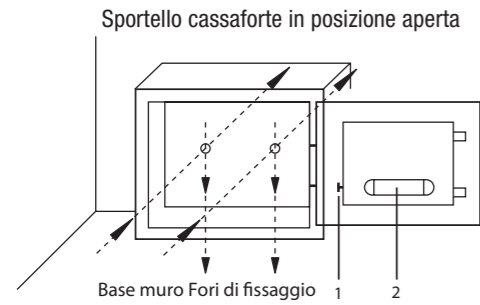

Tastiera e Serratura Meccanica Chiave Maestra

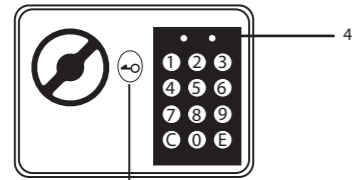

- 1 – Tasto Reset
- 2 – Vano Pile
- 3 – Serratura Chiave Maestra
- 4 – Segnale Rosso Avviso Pile Scariche

1. PRIMA APERTURA E CHIAVE MANUALE

Rimuovere il coperchio ovale blu dalla tastierina frontale (3), inserire la chiave fornita e girare in senso anti-orario, aprire lo sportello girando il pomello in senso orario. Con lo sportello aperto, inserire le 4 pile AA nel vano pile (2).

2. IMPOSTARE IL CODICE PERSONALE E APRIRE

Con lo sportello aperto, premere il tasto reset rosso (1) all'interno dello sportello. Digitare il codice personale (Si raccomanda di usare un codice a quattro cifre) e premere il tasto "E" per confermare. Si sentirà un "beep".

3. ATTENZIONE

Prima di chiudere lo sportello controllare che i nuovi codici siano operativi. Digitare il nuovo codice personale e premere il tasto "E" per confermare. Si accenderà una luce verde seguita da un "beep". Ripetere l'operazione per il codice master. La cassaforte è ora pronta per l'uso.

4. AVVISO PILE SCARICHE

Quando si accende la luce rossa, sostituire le pile immediatamente. (4)

5. APERTURA MANUALE

Seguire le istruzioni al punto 1.

6. SOSTITUZIONE PILE

Quando le pile si stanno scaricando, l'indicatore rosso si accenderà ogni qualvolta si usa la tastierina. La serratura richiede 4 pile AA situate nell'apposito alloggiamento (2).
Sostituire le pile il più presto possibile.

7. INSTALLAZIONE

Utilizzare le due viti da 6 mm per fissare la cassaforte a parete adatta..

USER INSTRUCTIONS

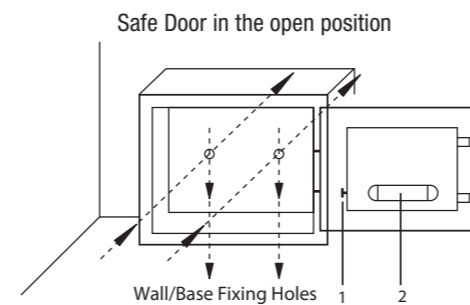

Keypad and Mechanical Override Lock

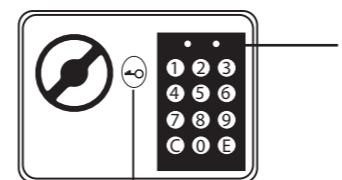

- 1 - Reset Button
- 2 - Battery Compartment
- 3 - Override Key Lock
- 4 - Red Low Power Warning Light

1. FIRST OPENING AND MANUAL OVERRIDE

Please remove blue oval cover from front keypad (3), now insert key supplied and turn anti-clockwise, open the door by turning knob clockwise. With the door in open position insert 4 x AA batteries into battery compartment 2.

2. SETTING PERSONAL CODE AND OPENING

With the door in the open position. Press the red reset button (1) on the back of the door. Enter your personal code (It is recommended to use four numbers) and press button "E" to confirm. You will hear a bleep tone.

3. WARNING

Before closing the door check that the new codes are in operation. Enter your new personal code and press button "E" to confirm. The green indicator will light followed by a beep tone. The safe is now ready for use.

4. LOW POWER WARNING

Replace batteries immediately when the red warning light is illuminated 4.

5. MANUAL OVERRIDE

Follow instructions in item 1.

6. REPLACEMENT BATTERIES

When the batteries are low the red indicator light will be illuminated when the keypad buttons are pressed. The lock uses 4 x AA batteries located in the battery holder (2).
Please replace these as soon as possible.

7. INSTALLATION

Use the two 6mm bolts to bolt the safe to a suitable wall.

BEDIENUNGSANLEITUNG

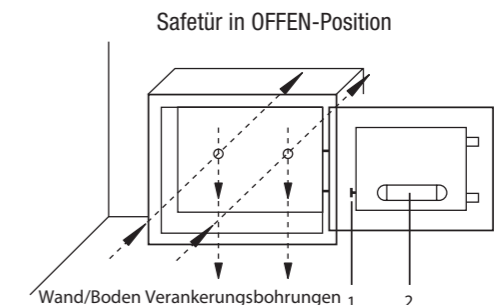

Eingabe-/Bedieneinheit und mechanisches Notschloss

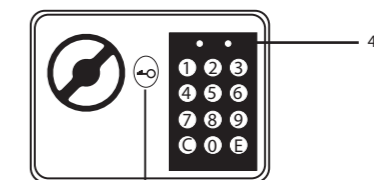

- 1 – Reset – Knopf
- 2 – Batteriefach
- 3 – Schutzfolie am Schlüsselloch
- 4 – Rote Warnleuchte (leuchtet auf bei zu geringer Spannung)

1. ERSTMALIGES ÖFFNEN

Bitte entfernen Sie die blaue, ovale Schutzfolie am Schlüsselloch (3). Nun den gelieferten Schlüssel hineinstecken und gegen den Uhrzeigersinn drehen. Die Tür lässt sich öffnen, indem man den Drehknopf im Uhrzeigersinn dreht. Bei geöffneter Tür die mitgelieferten 4xAA Batterien in das Batteriefach einsetzen (2).

2. PERSÖNLICHEN CODE EINSTELLEN

Bei geöffneter Tür auf der Rückseite den roten Reset-Knopf (1) drücken. Bitte geben Sie nun Ihren persönlichen Code ein. Empfehlenswert ist eine vierstellige Zahl. Bestätigen Sie den Code mit der Taste E. Sie werden einen Piepton hören.

3. VORSICHT

Bevor Sie die Tür schließen, vergewissern Sie sich, dass der neue Code auch funktioniert. Geben Sie Ihren persönlichen Code ein und bestätigen Sie diesen mit der Taste E. Das grüne Licht wird mit einem Piepton aufleuchten. Ihr Tresor ist nun betriebsbereit.

4. ÖFFNEN DES SAFES

Bitte geben Sie Ihren Code ein und bestätigen diesen mit der Taste E.

5. MANUELLES ÖFFNEN

Bitte entfernen Sie die blaue, ovale Schutzfolie am Schlüsselloch (3). Nun den gelieferten Schlüssel hineinstecken und gegen den Uhrzeigersinn drehen. Öffnen Sie die Tür, indem Sie den Drehknopf im Uhrzeigersinn drehen. Bei geöffneter Tür die mitgelieferten 4xAA Batterien in das Batteriefach einsetzen(2).

6. BATTERIEWECHSEL

Wenn die Batterien schwach sind, leuchtet das rote Licht bei der Betätigung der Tastatur. Das Schloss funktioniert mit 4xAA Batterien, die sich im Batteriefach befinden (2).
Bitte wechseln Sie diese so bald wie möglich aus.

7. INSTALLATION

Benutzen Sie die zwei 6mm Schrauben/Bolzen um den Safe an einer geeigneten Wand zu befestigen.